

Servisní příručka Dell™ Inspiron™ 1764

[Než začnete](#)

[Baterie](#)

[Optická jednotka](#)

[Kryt modulů](#)

[Knoflíková baterie](#)

[Paměťové moduly](#)

[Bezdrátová karta Mini-Card](#)

[Pevný disk](#)

[Panel tlačítka napájení](#)

[Klávesnice](#)

[Opěrka rukou](#)

[Interní karta s bezdrátovou technologií Bluetooth®](#)

[Ventilátor procesoru](#)

[Panel USB/Audio](#)

[Deska optické jednotky](#)

[Mikrofon](#)

[Konektor adaptéru střídavého proudu](#)

[Reproduktory](#)

[Systémová deska](#)

[Chladič procesoru](#)

[Modul procesoru](#)

[Konektor USB](#)

[Sestava západky baterie](#)

[Displej](#)

[Modul kamery](#)

[Aktualizace systému BIOS](#)

Poznámky, varování a výstrahy



POZNÁMKA: POZNÁMKA označuje důležité informace, které pomáhají lepšímu využití počítače.



VAROVÁNÍ: VAROVÁNÍ označuje nebezpečí poškození hardwaru nebo ztráty dat a popisuje, jak se lze problému vyhnout.



VÝSTRAHA: VÝSTRAHA upozorňuje na možné poškození majetku a riziko úrazu nebo smrti.

Změna informací v tomto dokumentu je vyhrazena bez předchozího upozornění.
© 2009 Dell Inc. Všechna práva vyhrazena.

Jakákoli reprodukce těchto materiálů bez písemného souhlasu společnosti Dell Inc. je přísně zakázána.

Ochranné známky použité v tomto textu: *Dell*, logo *DELL* a *Inspiron* jsou ochranné známky společnosti Dell Inc.; *Bluetooth* je registrovaná ochranná známka společnosti Bluetooth SIG, Inc. a společnost Dell ji používá v rámci licence; *Microsoft*, *Windows*, *Windows Vista* a logo tlačítka Start systému *Windows Vista* jsou ochranné známky nebo registrované ochranné známky společnosti Microsoft Corporation v USA a dalších zemích.

V tomto dokumentu mohou být použity další ochranné známky a obchodní názvy buď s odkazem na právnické osoby a organizace, které uplatňují na dané ochranné známky a obchodní názvy nárok, nebo s odkazem na jejich produkty. Společnost Dell Inc. se zřeká všech vlastnických nároků na ochranné známky a obchodní značky jiné než vlastní.

Prosinec 2009 Revize A00

Číslo modelu: řada P07E
Číslo typu: P07E001

[Zpět na stránku s obsahem](#)

Konektor adaptéru střídavého proudu

Servisní příručka Dell™ Inspiron™ 1764

- [Vyjmutí konektoru adaptéru střídavého proudu](#)
- [Zapojení konektoru adaptéru střídavého proudu](#)

- ⚠ VÝSTRAHA:** Před manipulací uvnitř počítače si přečtěte bezpečnostní informace dodané s počítačem. Další informace o vhodných bezpečných postupech naleznete na domovské stránce Regulatory Compliance (Soulad s předpisy) na adrese www.dell.com/regulatory_compliance.
- ⚠ VAROVÁNÍ:** Opravy počítače smí provádět pouze kvalifikovaný servisní technik. Na škody způsobené servisním zásahem, který nebyl schválen společností Dell™, se záruka nevztahuje.
- ⚠ VAROVÁNÍ:** Chcete-li předejít elektrostatickému výboji, použijte uzemňovací náramek nebo se opakovaně dotýkejte nenatřeného kovového povrchu počítače.
- ⚠ VAROVÁNÍ:** Před manipulací uvnitř počítače vyjměte hlavní baterii (viz část [Vyjmutí baterie](#)). Předejete tak poškození systémové desky.

Vyjmutí konektoru adaptéru střídavého proudu

1. Postupujte podle pokynů v části [Než začnete](#).
2. Vyjměte baterii (viz část [Vyjmutí baterie](#)).
3. Vyjměte optickou jednotku (viz část [Vyjmutí optické jednotky](#)).
4. Demontujte kryt modulů (viz část [Demontáž krytu modulů](#)).
5. Vyjměte panel tlačítka napájení (viz část [Demontáž panelu tlačítka napájení](#)).
6. Demontujte klávesnici (viz část [Demontáž klávesnice](#)).
7. Demontujte opěrku rukou (viz část [Demontáž opěrky rukou](#)).
8. Odpojte kabel konektoru adaptéru střídavého proudu od konektoru na systémové desce.
9. Vyšroubujte šroub, který upevňuje konektor adaptéru střídavého proudu k základně počítače.
10. Vysuňte konektor adaptéru střídavého proudu ze základny počítače.

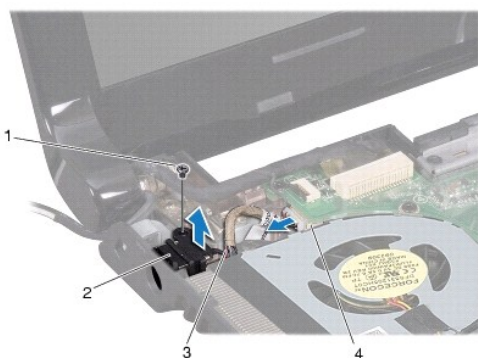

1	šroub	2	konektor adaptéru střídavého proudu
3	kabel konektoru adaptéru střídavého proudu	4	konektor karty na systémové desce

Zapojení konektoru adaptéru střídavého proudu

1. Postupujte podle pokynů v části [Než začnete](#).
2. Vložte konektor adaptéru střídavého proudu do základny počítače.
3. Našroubujte šroub, který upevňuje konektor adaptéru střídavého proudu k základně počítače.
4. Zapojte kabel konektoru adaptéru střídavého proudu do konektoru na systémové desce.
5. Namontujte opěrku rukou (viz část [Montáž opěrky rukou](#)).
6. Vložte klávesnici (viz část [Montáž klávesnice](#)).
7. Namontujte zpět panel tlačítka napájení (viz část [Montáž panelu tlačítka napájení](#)).
8. Namontujte kryt modulů (viz část [Montáž krytu modulů](#)).
9. Nasaďte optickou jednotku (viz část [Montáž optické jednotky](#)).
10. Nasaďte baterii (viz část [Nasazení baterie](#)).

 **VAROVÁNÍ:** Před zapnutím počítače našroubujte všechny šrouby zpět a zajistěte, aby žádné nezůstaly volně uvnitř počítače. Pokud tak neučíníte, může dojít k poškození počítače.

[Zpět na stránku s obsahem](#)

[Zpět na stránku s obsahem](#)

Baterie

Servisní příručka Dell™ Inspiron™ 1764

- [Vyjmutí baterie](#)
- [Nasazení baterie](#)

- ⚠ VÝSTRAHA:** Před manipulací uvnitř počítače si přečtěte bezpečnostní informace dodané s počítačem. Další informace o vhodných bezpečných postupech naleznete na domovské stránce Regulatory Compliance (Soulad s předpisy) na adrese www.dell.com/regulatory_compliance.
- ⚠ VAROVÁNÍ:** Opravy počítače smí provádět pouze kvalifikovaný servisní technik. Na škody způsobené servisním zásahem, který nebyl schválen společností Dell™, se záruka nevztahuje.
- ⚠ VAROVÁNÍ:** Chcete-li předejít elektrostatickému výboji, použijte uzemňovací náramek nebo se opakovaně dotýkejte nenatřeného kovového povrchu počítače.
- ⚠ VAROVÁNÍ:** Používejte pouze baterii určenou speciálně pro tento počítač Dell. Předjedete tak poškození počítače. Nepoužívejte baterie určené pro jiné počítače Dell.

Vyjmutí baterie

1. Postupujte podle pokynů v části [Než začnete](#).
2. Položte počítač spodní stranou vzhůru na čistý rovný povrch.
3. Odsuňte a zaklapněte západku pro uvolnění baterie.
4. Vysuňte baterii z přihrádky.

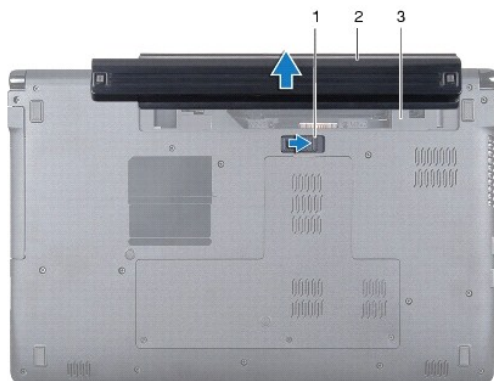

1	západka pro uvolnění baterie	2	baterie
3	příhrádka pro baterii		

Nasazení baterie

1. Zasuňte baterii do přihrádky a zatlačením ji zaklapněte na místo.

[Zpět na stránku s obsahem](#)

[Zpět na stránku s obsahem](#)

Než začnete

Servisní příručka Dell™ Inspiron™ 1764

- [Doporučené nástroje](#)
- [Vypnutí počítače](#)
- [Před manipulací uvnitř počítače](#)

V této příručce jsou uvedeny pokyny pro odebrání a instalaci komponent do počítače. Není-li uvedeno jinak, u každého postupu se předpokládá, že jsou splněny následující podmínky:

1. Provedli jste kroky v částech [Vypnutí počítače](#) a [Před manipulací uvnitř počítače](#).
1. Prostudovali jste si bezpečnostní informace dodané s počítačem.
1. Komponenta může být vyměněna nebo (v případě samostatného nákupu) nainstalována podle postupu demontáže provedeného v obráceném pořadí kroků.

Doporučené nástroje

Postupy uvedené v tomto dokumentu mohou vyžadovat použití následujících nástrojů:

1. malý křížový šroubovák
1. malý plochý šroubovák
1. plastová jehla
1. spustitelný aktualizací program pro BIOS, který je k dispozici na stránkách support.dell.com

Vypnutí počítače

VAROVÁNÍ: Před vypnutím počítače uložte a zavřete všechny otevřené soubory a ukončete všechny spuštěné programy, aby nedošlo ke ztrátě dat.

1. Uložte a zavřete všechny otevřené soubory a ukončete všechny spuštěné aplikace.
2. Vypnutí počítače:

V systému Microsoft® Windows Vista® klikněte na tlačítko **Start** , klikněte na šipku  a poté na tlačítko **Vypnout**.

V systému Microsoft Windows® 7 klikněte na tlačítko **Start**  a poté na tlačítko **Vypnout**.

Po ukončení operačního systému se počítač vypne.

3. Zkontrolujte, zda je počítač vypnutý. Pokud se počítač nevypne automaticky po ukončení operačního systému, stiskněte a podržte tlačítko napájení, dokud se počítač nevypne.

Před manipulací uvnitř počítače

Dodržujte následující bezpečnostní zásady, abyste zabránili možnému poškození počítače nebo úrazu.

⚠ VÝSTRAHA: Před manipulací uvnitř počítače si přečtěte bezpečnostní informace dodané s počítačem. Další informace o vhodných bezpečných postupech naleznete na domovské stránce Regulatory Compliance (Soulad s předpisy) na adrese www.dell.com/regulatory_compliance.

⚠ VAROVÁNÍ: Opravy počítače smí provádět pouze kvalifikovaný servisní technik. Na škody způsobené neoprávněným servisním zásahem se nevztahuje záruka.

⚠ VAROVÁNÍ: Zacházejte s komponentami a deskami opatrně. Nedotýkejte se komponent nebo kontaktů na desce. Držte desku za její hrany nebo kovový montážní držák. Součástí (například procesor) držte za hrany, nikoli za kolíky (piny).

⚠ VAROVÁNÍ: Při odpojování kabelu tahejte za konektor nebo pásek pro vytahování, nikoli za samotný kabel. Některé kabely jsou vybaveny konektory s pojistkami. Pokud odpojujete tento typ kabelu, před odpojením kabelu pojistky stiskněte. Při odtahování konektorů od sebe je udržujte rovnoměrně seřizené, abyste neohnuli některé kolíky konektorů. Také se před zapojením kabelu ujistěte, že jsou oba konektory správně nasměrovány a zarovnané.

⚠ VAROVÁNÍ: Aby se zabránilo poškození, před manipulací uvnitř počítače proveďte následující kroky.

1. Ujistěte se, že je pracovní povrch plochý a čistý, aby nedošlo k poškrábání krytu počítače.
2. Vypněte počítač (viz část [Vypnutí počítače](#)) a všechna připojená zařízení.

⚠ VAROVÁNÍ: Při odpojování síťového kabelu nejprve odpojte kabel od počítače a potom ze síťového zařízení.

3. Odpojte od počítače veškeré telefonní a síťové kabely.
4. Je-li to možné, vysuňte kartu ze čtečky paměťových karet 7-v-1.
5. Odpojte počítač a všechna připojená zařízení z elektrických zásuvek.
6. Odpojte všechna zařízení připojená k počítači.

⚠ VAROVÁNÍ: Před manipulací uvnitř počítače vyjměte hlavní baterii (viz část [Vyjmutí baterie](#)). Předejdete tak poškození systémové desky.

7. Vyjměte baterii (viz část [Vyjmutí baterie](#)).
8. Otevřete počítač a stisknutím tlačítka napájení uzemněte systémovou desku.

[Zpět na stránku s obsahem](#)

[Zpět na stránku s obsahem](#)

Aktualizace systému BIOS

Servisní příručka Dell™ Inspiron™ 1764

1. Zapněte počítač.
2. Přejděte na web support.dell.com/support/downloads.
3. Klikněte na tlačítko **Vybrat model**.
4. Vyhledejte soubor aktualizace systému BIOS pro váš počítač:

 **POZNÁMKA:** Servisní štítek vašeho počítače najdete na spodní straně počítače.

Pokud máte k dispozici servisní štítek počítače:

- a. Klikněte na položku **Enter a Service Tag (Zadat servisní štítek)**.
- b. Zadejte servisní štítek do pole **Enter a service tag:** (Zadejte servisní štítek:), klikněte na tlačítko **Go (Přejít)** a pokračujte k části [krok 5](#).

Pokud nemáte k dispozici servisní štítek počítače:

- a. V seznamu **Select Your Product Family (Výběr rodiny produktů)** zvolte typ produktu.
- b. V seznamu **Select Your Product Line (Výběr skupiny produktů)** zvolte produktovou řadu.
- c. V seznamu **Select Your Product Model (Výběr modelu produktů)** zvolte číslo modelu produktu.

 **POZNÁMKA:** Pokud jste vybrali jiný model a chcete začít výběr znovu, klikněte na tlačítko **Start Over (Začít znovu)** v pravém horním rohu nabídky.

- d. Klikněte na odkaz **Confirm (Potvrdit)**.
5. Na obrazovce se objeví seznam výsledků. Klikněte na tlačítko **BIOS**.
 6. Kliknutím na tlačítko **Download Now (Stáhnout nyní)** soubor stáhněte. Zobrazí se okno **File Download (Stahování souboru)**.
 7. Klikněte na tlačítko **Save (Uložit)** a uložte soubor na pracovní plochu. Soubor se stáhne na pracovní plochu.
 8. Pokud se zobrazí okno **Download Complete (Stahování dokončeno)**, klikněte na tlačítko **Close (Zavřít)**. Na pracovní ploše se zobrazí ikona souboru a ponese stejný název jako stažená aktualizace systému BIOS.
 9. Dvakrát klikněte na ikonu souboru na pracovní ploše a postupujte podle pokynů na obrazovce.

[Zpět na stránku s obsahem](#)

[Zpět na stránku s obsahem](#)

Interní karta s bezdrátovou technologií Bluetooth®

Servisní příručka Dell™ Inspiron™ 1764

- [Demontáž karty rozhraní Bluetooth](#)
- [Montáž karty rozhraní Bluetooth](#)

- ⚠ VÝSTRAHA:** Před manipulací uvnitř počítače si přečtěte bezpečnostní informace dodané s počítačem. Další informace o vhodných bezpečných postupech naleznete na domovské stránce Regulatory Compliance (Soulad s předpisy) na adrese www.dell.com/regulatory_compliance.
- ⚠ VAROVÁNÍ:** Opravy počítače smí provádět pouze kvalifikovaný servisní technik. Na škody způsobené servisním zásahem, který nebyl schválen společností Dell™, se záruka nevztahuje.
- ⚠ VAROVÁNÍ:** Chcete-li předejít elektrostatickému výboji, použijte uzemňovací náramek nebo se opakovaně dotýkejte nenatřeného kovového povrchu počítače.
- ⚠ VAROVÁNÍ:** Před manipulací uvnitř počítače vyjměte hlavní baterii (viz část [Vyjmutí baterie](#)). Předejete tak poškození systémové desky.

Pokud jste si objednali počítač s bezdrátovou technologií Bluetooth, je příslušná karta v počítači již nainstalovaná.

Demontáž karty rozhraní Bluetooth

1. Postupujte podle pokynů v části [Než začnete](#).
2. Vyjměte baterii (viz část [Vyjmutí baterie](#)).
3. Vyjměte optickou jednotku (viz část [Vyjmutí optické jednotky](#)).
4. Demontujte kryt modulů (viz část [Demontáž krytu modulů](#)).
5. Vyjměte panel tlačítka napájení (viz část [Demontáž panelu tlačítka napájení](#)).
6. Demontujte klávesnici (viz část [Demontáž klávesnice](#)).
7. Demontujte opěrku rukou (viz část [Demontáž opěrky rukou](#)).
8. Demontujte šroub, který připevňuje kartu Bluetooth k systémové desce.
9. Vytažením karty Bluetooth ji odpojte od konektoru na systémové desce.

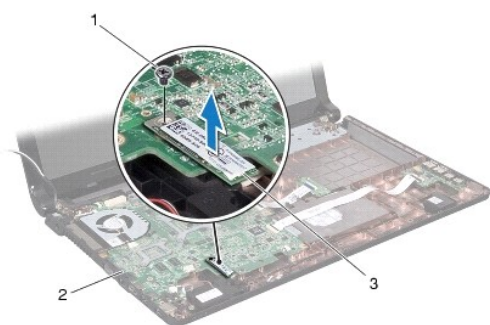

1	šroub	2	systémová deska
3	karta Bluetooth		

Montáž karty rozhraní Bluetooth

1. Postupujte podle pokynů v části [Než začnete](#).

2. Vyrovnajte konektor na kartě Bluetooth s konektorem na systémové desce a zatlačením karty Bluetooth ji připojte k systémové desce.
3. Namontujte šroub, který připevňuje kartu Bluetooth k systémové desce.
4. Namontujte opěrku rukou (viz část [Montáž opěrky rukou](#)).
5. Vložte klávesnici (viz část [Montáž klávesnice](#)).
6. Namontujte zpět panel tlačítka napájení (viz část [Montáž panelu tlačítka napájení](#)).
7. Nasaďte optickou jednotku (viz část [Montáž optické jednotky](#)).
8. Namontujte kryt modulů (viz část [Montáž krytu modulů](#)).
9. Vložte baterii (viz část [Nasazení baterie](#)).

 **VAROVÁNÍ:** Před zapnutím počítače našroubujte všechny šrouby zpět a zajistěte, aby žádné nezůstaly volně uvnitř počítače. Pokud tak neučiníte, může dojít k poškození počítače.

[Zpět na stránku s obsahem](#)

[Zpět na stránku s obsahem](#)

Modul kamery

Servisní příručka Dell™ Inspiron™ 1764

- [Vyjmutí modulu kamery](#)
- [Montáž modulu kamery](#)

- ⚠ VÝSTRAHA:** Před manipulací uvnitř počítače si přečtěte bezpečnostní informace dodané s počítačem. Další informace o vhodných bezpečných postupech naleznete na domovské stránce Regulatory Compliance (Soulad s předpisy) na adrese www.dell.com/regulatory_compliance.
- ⚠ VAROVÁNÍ:** Opravy počítače smí provádět pouze kvalifikovaný servisní technik. Na škody způsobené servisním zásahem, který nebyl schválen společností Dell™, se záruka nevztahuje.
- ⚠ VAROVÁNÍ:** Chcete-li předejít elektrostatickému výboji, použijte uzemňovací náramek nebo se opakovaně dotýkejte nenatřeného kovového povrchu počítače (například konektoru na zadní straně počítače).
- ⚠ VAROVÁNÍ:** Před manipulací uvnitř počítače vyjměte hlavní baterii (viz část [Vyjmutí baterie](#)). Předejete tak poškození systémové desky.

Vyjmutí modulu kamery

1. Postupujte podle pokynů v části [Než začnete](#).
2. Vyjměte baterii (viz část [Vyjmutí baterie](#)).
3. Odmontujte sestavu displeje (viz část [Odejmutí sestavy displeje](#)).
4. Odmontujte rámeček displeje (viz část [Demontáž rámečku displeje](#)).
5. Vyjměte panel displeje (viz část [Demontáž panelu displeje](#)).
6. Sejměte modul kamery z krytu displeje.
7. Odstraňte pásku, kterou je kabel kamery připevněn k modulu.
8. Odpojte kabel kamery od modulu.

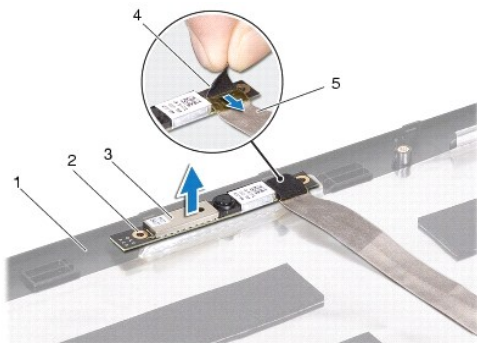

1	kryt displeje	2	zarovňovací otvory (2)
3	modul kamery	4	páska
5	kabel kamery		

Montáž modulu kamery

1. Postupujte podle pokynů v části [Než začnete](#).
2. Připojte kabel kamery ke konektoru na modulu kamery.

3. Připevněte páskou kabel kamery k modulu.
4. Pomocí zarovnávacích otvorů umístěte modul kamery na kryt displeje.
5. Zatláčením připevněte modul kamery ke krytu displeje.
6. Namontujte panel displeje (viz část [Montáž panelu displeje](#)).
7. Namontujte rámeček displeje (viz část [Nasazení rámečku displeje](#)).
8. Namontujte sestavu displeje (viz část [Montáž sestavy displeje](#)).
9. Vložte baterii (viz část [Nasazení baterie](#)).

 **VAROVÁNÍ:** Před zapnutím počítače našroubujte všechny šrouby zpět a zajistěte, aby žádné nezůstaly volně uvnitř počítače. Pokud tak neučiníte, může dojít k poškození počítače.

[Zpět na stránku s obsahem](#)

[Zpět na stránku s obsahem](#)

Knoflíková baterie

Servisní příručka Dell™ Inspiron™ 1764

- [Vyjmutí knoflíkové baterie](#)
- [Vložení knoflíkové baterie](#)

- ⚠ VÝSTRAHA:** Před manipulací uvnitř počítače si přečtěte bezpečnostní informace dodané s počítačem. Další informace o vhodných bezpečných postupech naleznete na domovské stránce Regulatory Compliance (Soulad s předpisy) na adrese www.dell.com/regulatory_compliance.
- ⚠ VAROVÁNÍ:** Opravy počítače smí provádět pouze kvalifikovaný servisní technik. Na škody způsobené servisním zásahem, který nebyl schválen společností Dell™, se záruka nevztahuje.
- ⚠ VAROVÁNÍ:** Chcete-li předejít elektrostatickému výboji, použijte uzemňovací náramek nebo se opakovaně dotýkejte nenatřeného kovového povrchu počítače.
- ⚠ VAROVÁNÍ:** Před manipulací uvnitř počítače vyjměte hlavní baterii (viz část [Vyjmutí baterie](#)). Předejdete tak poškození systémové desky.

Vyjmutí knoflíkové baterie

1. Postupujte podle pokynů v části [Než začnete](#).
2. Vyjměte baterii (viz část [Vyjmutí baterie](#)).
3. Demontujte kryt modulů (viz část [Demontáž krytu modulů](#)).
4. Pomocí plastové jehly vyjměte knoflíkovou baterii z patice na systémové desce.

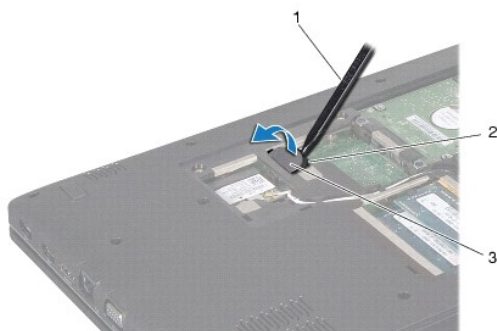

1	plastová jehla	2	patice baterie
3	knoflíková baterie		

Vložení knoflíkové baterie

1. Postupujte podle pokynů v části [Než začnete](#).
2. Vložte knoflíkovou baterii znakem + nahoru do patice na systémové desce.
3. Namontujte kryt modulů (viz část [Montáž krytu modulů](#)).
4. Vložte baterii (viz část [Nasazení baterie](#)).

- ⚠ VAROVÁNÍ:** Před zapnutím počítače našroubujte všechny šrouby zpět a zajistěte, aby žádné nezůstaly volně uvnitř počítače. Pokud tak neučiníte, může dojít k poškození počítače.

[Zpět na stránku s obsahem](#)

[Zpět na stránku s obsahem](#)

Kryt modulů

Servisní příručka Dell™ Inspiron™ 1764

- [Demontáž krytu modulů](#)
- [Montáž krytu modulů](#)

- ⚠ VÝSTRAHA:** Před manipulací uvnitř počítače si přečtěte bezpečnostní informace dodané s počítačem. Další informace o vhodných bezpečných postupech naleznete na domovské stránce Regulatory Compliance (Soulad s předpisy) na adrese www.dell.com/regulatory_compliance.
- ⚠ VAROVÁNÍ:** Opravy počítače smí provádět pouze kvalifikovaný servisní technik. Na škody způsobené servisním zásahem, který nebyl schválen společností Dell™, se záruka nevztahuje.
- ⚠ VAROVÁNÍ:** Chcete-li předejít elektrostatickému výboji, použijte uzemňovací náramek nebo se opakovaně dotýkejte nenatřeného kovového povrchu počítače (například zadního panelu).
- ⚠ VAROVÁNÍ:** Před manipulací uvnitř počítače vyjměte hlavní baterii (viz část [Vyjmutí baterie](#)). Předejete tak poškození systémové desky.

Demontáž krytu modulů

1. Postupujte podle pokynů v části [Než začnete](#).
2. Vyjměte baterii (viz část [Vyjmutí baterie](#)).
3. Povolte tři šrouby, které upevňují kryt modulu k základně počítače.
4. Nadzvedněte kryt modulu ze strany a opatrně jej uvolněte ze základny počítače.

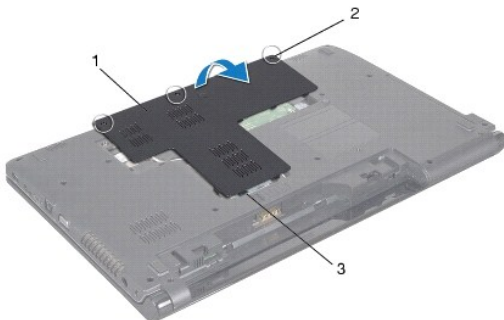

1	kryt modulu	2	upevňovací šrouby (3)
3	výčnělky krytu modulu		

Montáž krytu modulů

1. Postupujte podle pokynů v části [Než začnete](#).
2. Vyrovnajte výčnělky na krytu modulu se sloty v základně počítače a opatrně zasuňte kryt na místo.
3. Utáhněte tři šrouby, které upevňují kryt modulu k základně počítače.
4. Vložte baterii (viz část [Nasazení baterie](#)).

[Zpět na stránku s obsahem](#)

[Zpět na stránku s obsahem](#)

Modul procesoru

Servisní příručka Dell™ Inspiron™ 1764

- [Demontáž modulu procesoru](#)
- [Montáž modulu procesoru](#)

- ⚠ VÝSTRAHA:** Před manipulací uvnitř počítače si přečtěte bezpečnostní informace dodané s počítačem. Další informace o vhodných bezpečných postupech naleznete na domovské stránce Regulatory Compliance (Soulad s předpisy) na adrese www.dell.com/regulatory_compliance.
- ⚠ VAROVÁNÍ:** Opravy počítače smí provádět pouze kvalifikovaný servisní technik. Na škody způsobené servisním zásahem, který nebyl schválen společností Dell™, se záruka nevztahuje.
- ⚠ VAROVÁNÍ:** Chcete-li předejít elektrostatickému výboji, použijte uzemňovací náramek nebo se opakovaně dotýkejte nenatřeného kovového povrchu (například konektoru počítače).
- ⚠ VAROVÁNÍ:** Při šroubování vačkového šroubu přidržte procesor lehkým tlakem na jeho střed. Zabráňte tak náhodnému kontaktu mezi vačkovým šroubem patice ZIF a procesorem při odnímání a při nasazování procesoru.
- ⚠ VAROVÁNÍ:** Při šroubování vačkového šroubu držte šroubovák kolmo k procesoru. Předejdete tak poškození procesoru.
- ⚠ VAROVÁNÍ:** Před manipulací uvnitř počítače vyjměte hlavní baterii (viz část [Vyjmutí baterie](#)). Předejdete tak poškození systémové desky.

Demontáž modulu procesoru

1. Postupujte podle pokynů v části [Než začnete](#).
2. Vyjměte baterii (viz část [Vyjmutí baterie](#)).
3. Postupujte podle pokynů [krok 3](#) až [krok 20](#) v části [Vyjmutí systémové desky](#).
4. Vyjměte chladič procesoru (viz část [Vyjmutí chladiče procesoru](#)).
5. Patici ZIF uvolníte malým plochým šroubovákem. Otáčejte vačkovým šroubem patice ZIF proti směru hodinových ručiček, dokud se šroub nezarazí.

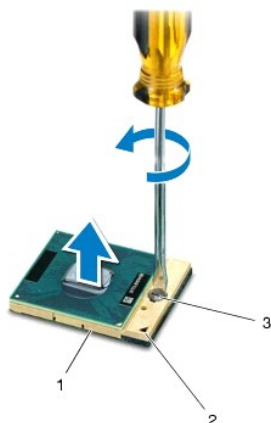

1	patice ZIF	2	roh kolíku 1
3	vačkový šroub patice ZIF		

- ⚠ VAROVÁNÍ:** Chcete-li dosáhnout maximálního účinku chlazení procesoru, na sestavě chlazení procesoru se nedotýkejte ploch pro přenos tepla. Mastnota na vaší pokožce může snížit schopnost přenosu tepla na teplovodných deskách.

- ⚠ VAROVÁNÍ:** Při demontáži modulu procesoru vytáhněte modul přímo nahoru. Buďte opatrní, abyste na modulu neohnuli kolíky.

6. Modul procesoru zvedněte z patice ZIF.

Montáž modulu procesoru

 **POZNÁMKA:** Pokud instalujete nový procesor, obdržíte novou chladicí sestavu, která obsahuje připojenou teplovodnou podložku, případně novou teplovodnou podložku s dokumentací k její správné montáži.

1. Postupujte podle pokynů v části [Než začnete](#).
2. Roh modulu procesoru s kolíkem 1 srovnajte s rohem 1 patice ZIF a poté umístěte modul procesoru.

 **POZNÁMKA:** Roh 1 modulu procesoru je označen trojúhelníkem, který je nutné srovnat s trojúhelníkem na rohu patice ZIF s kolíkem 1.

Jakmile je procesor správně usazen, všechny čtyři rohy budou vyrovnány do stejné výšky. Pokud je některý z rohů modulu výše než ostatní, modul není usazen správně.

 **VAROVÁNÍ:** Chcete-li se vyhnout poškození procesoru, držte šroubovák při šroubování vačkového šroubu tak, aby byl kolmo k procesoru.

3. Otáčením vačkového šroubu ve směru hodinových ručiček dotáhněte patici ZIF a modul procesoru zajistěte k systémové desce.
4. Vložte chladič procesoru (viz část [Nasazení chladiče procesoru](#)).
5. Postupujte podle pokynů [krok 4](#) až [krok 24](#) v části [Nasazení systémové desky](#).

 **VAROVÁNÍ:** Před zapnutím počítače našroubujte všechny šrouby zpět a zajistěte, aby žádné nezůstaly volně uvnitř počítače. Pokud tak neučiníte, může dojít k poškození počítače.

[Zpět na stránku s obsahem](#)

[Zpět na stránku s obsahem](#)

Chladič procesoru

Servisní příručka Dell™ Inspiron™ 1764

- [Vyjmutí chladiče procesoru](#)
- [Nasazení chladiče procesoru](#)

- ⚠ **VÝSTRAHA:** Před manipulací uvnitř počítače si přečtěte bezpečnostní informace dodané s počítačem. Další informace o vhodných bezpečných postupech naleznete na domovské stránce Regulatory Compliance (Soulad s předpisy) na adrese www.dell.com/regulatory_compliance.
- ⚠ **VÝSTRAHA:** Pokud demontujete chladič procesoru z počítače a chladič je horký, nedotýkejte se jeho kovového krytu.
- ⚠ **VAROVÁNÍ:** Opravy počítače smí provádět pouze kvalifikovaný servisní technik. Na škody způsobené servisním zásahem, který nebyl schválen společností Dell™, se záruka nevztahuje.
- ⚠ **VAROVÁNÍ:** Chcete-li předejít elektrostatickému výboji, použijte uzemňovací náramek nebo se opakovaně dotýkejte nenatřené kovového povrchu počítače (například zadního panelu).
- ⚠ **VAROVÁNÍ:** Před manipulací uvnitř počítače vyjměte hlavní baterii (viz část [Vyjmutí baterie](#)). Předejdete tak poškození systémové desky.

Vyjmutí chladiče procesoru

1. Postupujte podle pokynů v části [Než začnete](#).
2. Vyjměte baterii (viz část [Vyjmutí baterie](#)).
3. Postupujte podle pokynů [krok 3](#) až [krok 20](#) v části [Vyjmutí systémové desky](#).

🔍 **POZNÁMKA:** V závislosti na modelu počítače bude mít chladič procesoru čtyři nebo šest jisticích šroubů.

4. Povolte jisticí šrouby upevňující chladič procesoru k systémové desce (v pořadí vyznačeném na chladiči procesoru).
5. Sejměte chladič procesoru ze systémové desky.

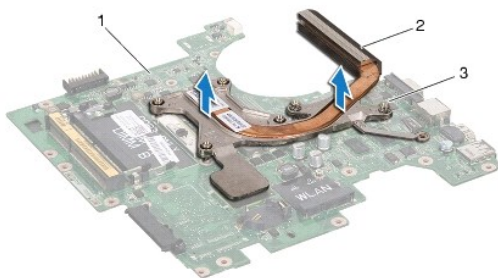

1	systémová deska	2	chladič procesoru
3	jisticí šrouby		

Nasazení chladiče procesoru

- 🔍 **POZNÁMKA:** V případě, že společně znovu instalujete původní procesor a chladič, lze znovu použít původní teplovodnou podložku. Pokud měníte procesor nebo chladič, použijte tepelnou podložku dodanou v rámci sady, čímž zajistíte, že bude dosaženo správné tepelné vodivosti.
- 🔍 **POZNÁMKA:** Tento postup předpokládá, že jste již chladič procesoru vyjmuli a jste připraveni jej nasadit.

1. Postupujte podle pokynů v části [Než začnete](#).
2. Vyrovnajte jisticí šrouby na chladiči procesoru s otvory pro šrouby v systémové desce a šrouby postupně dotáhněte (v pořadí vyznačeném na chladiči procesoru).

3. Postupujte podle pokynů [krok 4](#) až [krok 24](#) v části [Nasazení systémové desky](#).

 **VAROVÁNÍ:** Před zapnutím počítače našroubujte všechny šrouby zpět a zajistěte, aby žádné nezůstaly volně uvnitř počítače. Pokud tak neučíníte, může dojít k poškození počítače.

[Zpět na stránku s obsahem](#)

[Zpět na stránku s obsahem](#)

Displej

Servisní příručka Dell™ Inspiron™ 1764

- [Sestava displeje](#)
- [Rámeček displeje](#)
- [Panel displeje](#)
- [Držáky panelu displeje](#)
- [Závěsy displeje](#)
- [Kabel displeje](#)

- ⚠ VÝSTRAHA:** Před manipulací uvnitř počítače si přečtěte bezpečnostní informace dodané s počítačem. Další informace o vhodných bezpečných postupech naleznete na domovské stránce Regulatory Compliance (Soulad s předpisy) na adrese www.dell.com/regulatory_compliance.
- ⚠ VAROVÁNÍ:** Opravy počítače smí provádět pouze kvalifikovaný servisní technik. Na škody způsobené servisním zásahem, který nebyl schválen společností Dell™, se záruka nevztahuje.
- ⚠ VAROVÁNÍ:** Chcete-li předejít elektrostatickému výboji, použijte uzemňovací náramek nebo se opakovaně dotýkejte nenatřeného kovového povrchu počítače.
- ⚠ VAROVÁNÍ:** Před manipulací uvnitř počítače vyjměte hlavní baterii (viz část [Vyjmutí baterie](#)). Předejdete tak poškození systémové desky.

Sestava displeje

Odejmutí sestavy displeje

1. Postupujte podle pokynů v části [Než začnete](#).
2. Vyjměte baterii (viz část [Vyjmutí baterie](#)).
3. Vyjměte optickou jednotku (viz část [Vyjmutí optické jednotky](#)).
4. Demontujte kryt modulů (viz část [Demontáž krytu modulů](#)).
5. Odpojte anténní kabely karty Mini-Card (viz část [krok 4](#) v kapitole [Vyjmutí karty Mini-Card](#)).
6. Prohlédněte si vedení kabelu antény karty Mini-Card a odpojte je z vodiček na spodní straně počítače.
7. Vyšroubujte dva šrouby na spodní straně počítače, které upevňují sestavu displeje k základně počítače.

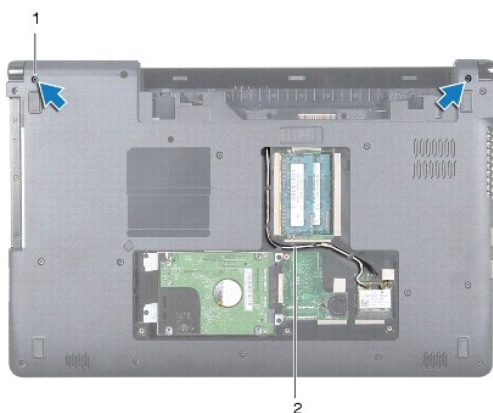

1	šrouby (2)	2	vedení anténního kabelu karty Mini-Card
---	------------	---	---

8. Vyjměte panel tlačítka napájení (viz část [Demontáž panelu tlačítka napájení](#)).
9. Demontujte klávesnici (viz část [Demontáž klávesnice](#)).

10. Vytáhněte anténní kabely karty Mini-Card ze slotu v základně počítače.
11. Prohlédněte si vedení anténního kabelu karty Mini-Card a odpojte je z vodiček na opěrce rukou.
12. Odpojte kabel displeje od konektoru na systémové desce a vyšroubujte uzemňovací šroub kabelu displeje.

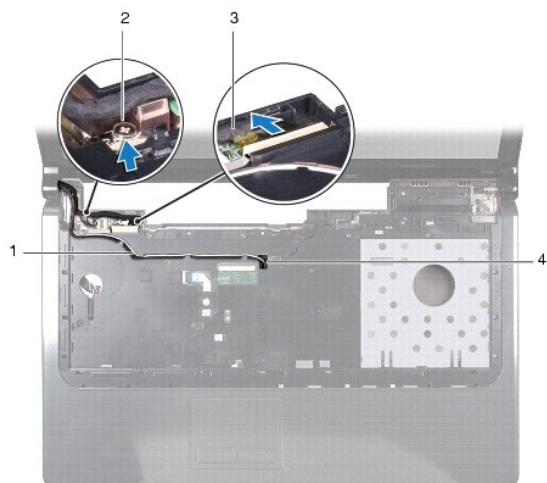

1	vedení anténního kabelu karty Mini-Card	2	uzemňovací šroub kabelu displeje
3	kabel displeje	4	slot v základně počítače

13. Podržte sestavu displeje ve správné poloze a vyšroubujte tři šrouby, které sestavu připevňují k základně počítače.
14. Vyměňte sestavu displeje ze zarovnávacích otvorů v základně počítače.



1	sestava displeje	2	šrouby (3)
3	závěsy displeje (2)		

Montáž sestavy displeje

1. Postupujte podle pokynů v části [Než začnete](#).
2. Pomocí zarovnávacích otvorů umístěte sestavu displeje na základnu počítače.

3. Zašroubujte tři šrouby, které připevňují sestavu displeje k základně počítače.
4. Odpojte kabel displeje od konektoru na systémové desce a přišroubujte uzemňovací šroub kabelu displeje.
5. Zaveďte anténní kabely karty Mini-Card do vodiček na opěrce rukou.
6. Zaveďte anténní kabely karty Mini-Card do slotu v základně počítače.
7. Otočte počítač a zašroubujte dva šrouby, které připevňují sestavu displeje k základně počítače.
8. Zaveďte a připojte anténní kabely karty Mini-Card (viz část [krok 5](#) v kapitole [Vložení karty Mini-Card](#)).
9. Vložte klávesnici (viz část [Montáž klávesnice](#)).
10. Namontujte zpět panel tlačítka napájení (viz část [Montáž panelu tlačítka napájení](#)).
11. Namontujte kryt modulů (viz část [Montáž krytu modulů](#)).
12. Nasaďte optickou jednotku (viz část [Montáž optické jednotky](#)).
13. Vložte baterii (viz část [Nasazení baterie](#)).

VAROVÁNÍ: Před zapnutím počítače našroubujte všechny šrouby zpět a zajistěte, aby žádné nezůstaly volně uvnitř počítače. Pokud tak neučiníte, může dojít k poškození počítače.

Rámeček displeje

Demontáž rámečku displeje

VAROVÁNÍ: Rámeček displeje je velmi křehký. Při jeho snímání dávejte dobrý pozor, abyste jej nepoškodili.

1. Postupujte podle pokynů v části [Než začnete](#).
2. Odmontujte sestavu displeje (viz část [Odeimutí sestavy displeje](#)).
3. Opatrně vytáhněte vnitřní okraje rámečku displeje a sundejte jej ze sestavy displeje.



1	rámeček displeje	2	sestava displeje
---	------------------	---	------------------

Nasazení rámečku displeje

1. Postupujte podle pokynů v části [Než začnete](#).
2. Zkontrolujte, zda kabel displeje a anténní kabely karty Mini-Card prochází výřezem na levém závěsu a nedotýkají se rámečku displeje.

3. Nejprve nasadte rámeček displeje na závěsy.
4. Mírným zatlačením po celé délce zasuňte rámeček na správné místo.
5. Namontujte sestavu displeje (viz část [Montáž sestavy displeje](#)).
6. Vložte baterii (viz část [Nasazení baterie](#)).

VAROVÁNÍ: Před zapnutím počítače našroubujte všechny šrouby zpět a zajistěte, aby žádné nezůstaly volně uvnitř počítače. Pokud tak neučiníte, může dojít k poškození počítače.

Panel displeje

Demontáž panelu displeje

1. Postupujte podle pokynů v části [Než začnete](#).
2. Odmontujte sestavu displeje (viz část [Odejmutí sestavy displeje](#)).
3. Odmontujte rámeček displeje (viz část [Demontáž rámečku displeje](#)).
4. Vyjměte šest šroubů připevňujících panel displeje ke krytu displeje.
5. Nadzvedněte zešikma panel displeje a přidržte jej na svém místě.

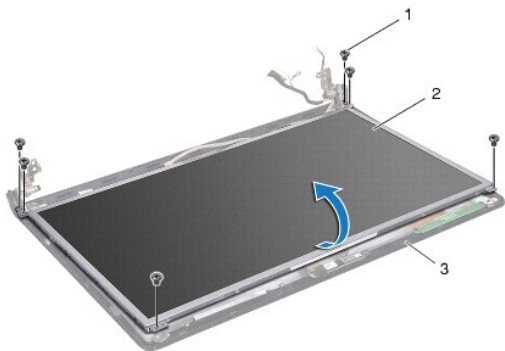

1	šrouby (6)	2	panel displeje
3	kryt displeje		

6. Odloupněte pásku na kabelu displeje a odpojte jej od konektoru na panelu displeje.



1	páska	2	panel displeje
3	kabel displeje		

Montáž panelu displeje

1. Postupujte podle pokynů v části [Než začnete](#).
2. Připojte kabel displeje ke konektoru na zadní straně panelu displeje a nasadte zpět pásku pro upevnění kabelu.
3. Pomocí zarovnávacích otvorů umístěte panel na správné místo na krytu displeje.
4. Nasadte šest šroubů připevňujících panel displeje ke krytu displeje.
5. Namontujte rámeček displeje (viz část [Nasazení rámečku displeje](#)).
6. Namontujte sestavu displeje (viz část [Montáž sestavy displeje](#)).
7. Vložte baterii (viz část [Nasazení baterie](#)).

VAROVÁNÍ: Před zapnutím počítače našroubujte všechny šrouby zpět a zajistěte, aby žádné nezůstaly volně uvnitř počítače. Pokud tak neučíníte, může dojít k poškození počítače.

Držáky panelu displeje

Demontáž držáků panelu displeje

1. Postupujte podle pokynů v části [Než začnete](#).
2. Odmontujte sestavu displeje (viz část [Odejmutí sestavy displeje](#)).
3. Odmontujte rámeček displeje (viz část [Demontáž rámečku displeje](#)).
4. Vyjměte panel displeje (viz část [Demontáž panelu displeje](#)).
5. Vyšroubujte šest šroubů připevňujících držáky panelu displeje k panelu displeje.

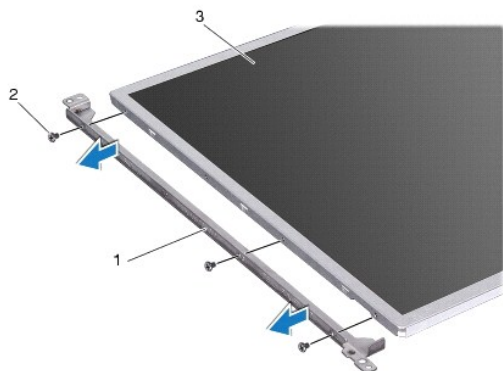

1	držáky panelu displeje (2)	2	šrouby (6)
3	panel displeje		

Montáž držáků panelu displeje

1. Postupujte podle pokynů v části [Než začnete](#).
2. Namontujte šest šroubů připevňujících držáky panelu displeje k panelu displeje.
3. Namontujte panel displeje (viz část [Montáž panelu displeje](#)).
4. Namontujte rámeček displeje (viz část [Nasazení rámečku displeje](#)).
5. Namontujte sestavu displeje (viz část [Montáž sestavy displeje](#)).
6. Vložte baterii (viz část [Nasazení baterie](#)).

VAROVÁNÍ: Před zapnutím počítače našroubujte všechny šrouby zpět a zajistěte, aby žádné nezůstaly volně uvnitř počítače. Pokud tak neučiníte, může dojít k poškození počítače.

Závěsy displeje

Demontáž závěsů displeje

1. Postupujte podle pokynů v části [Než začnete](#).
2. Odmontujte sestavu displeje (viz část [Odejmutí sestavy displeje](#)).
3. Odmontujte rámeček displeje (viz část [Demontáž rámečku displeje](#)).
4. Vyjměte panel displeje (viz část [Demontáž panelu displeje](#)).
5. Vyšroubujte čtyři šrouby, které připevňují závěsy displeje ke krytu.

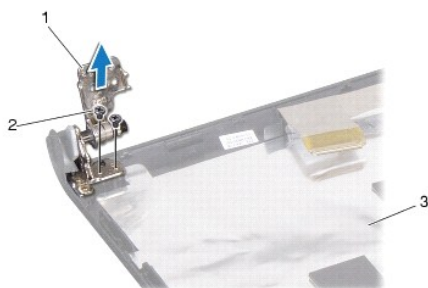

1	závěsy displeje (2)	2	šrouby (4)
3	kryt displeje		

Montáž závěsů displeje

1. Postupujte podle pokynů v části [Než začnete](#).
2. Pomocí zarovnávacích otvorů umístěte závěsy na kryt displeje. Před montáží šroubu zkontrolujte, zda anténní kabely karty Mini-Card a kabel displeje prochází pod levým závěsem.
3. Namontujte čtyři šrouby, které připevňují závěsy displeje ke krytu.
4. Namontujte panel displeje (viz část [Montáž panelu displeje](#)).
5. Namontujte rámeček displeje (viz část [Nasazení rámečku displeje](#)).
6. Namontujte sestavu displeje (viz část [Montáž sestavy displeje](#)).

7. Vložte baterii (viz část [Nasazení baterie](#)).

VAROVÁNÍ: Před zapnutím počítače našroubujte všechny šrouby zpět a zajistěte, aby žádné nezůstaly volně uvnitř počítače. Pokud tak neučiníte, může dojít k poškození počítače.

Kabel displeje

Demontáž kabelu displeje

1. Postupujte podle pokynů v části [Než začnete](#).
2. Odmontujte sestavu displeje (viz část [Odejmutí sestavy displeje](#)).
3. Odmontujte rámeček displeje (viz část [Demontáž rámečku displeje](#)).
4. Vyjměte panel displeje (viz část [Demontáž panelu displeje](#)).
5. Demontujte závěsy displeje (viz část [Demontáž závěsů displeje](#)).
6. Prohlédněte si vedení kabelu displeje a odpojte jej od krytu displeje.

Montáž kabelu displeje

1. Postupujte podle pokynů v části [Než začnete](#).
2. Zaveďte kabel displeje do vodiček na krytu displeje.
3. Namontujte závěsy displeje (viz část [Montáž závěsů displeje](#)).
4. Namontujte panel displeje (viz část [Montáž panelu displeje](#)).
5. Namontujte rámeček displeje (viz část [Nasazení rámečku displeje](#)).
6. Namontujte sestavu displeje (viz část [Montáž sestavy displeje](#)).
7. Vložte baterii (viz část [Nasazení baterie](#)).

VAROVÁNÍ: Před zapnutím počítače našroubujte všechny šrouby zpět a zajistěte, aby žádné nezůstaly volně uvnitř počítače. Pokud tak neučiníte, může dojít k poškození počítače.

[Zpět na stránku s obsahem](#)

[Zpět na stránku s obsahem](#)

Ventilátor procesoru

Servisní příručka Dell™ Inspiron™ 1764

- [Demontáž sestavy ventilátoru procesoru](#)
- [Montáž sestavy ventilátoru procesoru](#)

- ⚠ VÝSTRAHA:** Před manipulací uvnitř počítače si přečtěte bezpečnostní informace dodané s počítačem. Další informace o vhodných bezpečných postupech naleznete na domovské stránce Regulatory Compliance (Soulad s předpisy) na adrese www.dell.com/regulatory_compliance.
- ⚠ VAROVÁNÍ:** Opravy počítače smí provádět pouze kvalifikovaný servisní technik. Na škody způsobené servisním zásahem, který nebyl schválen společností Dell™, se záruka nevztahuje.
- ⚠ VAROVÁNÍ:** Chcete-li předejít elektrostatickému výboji, použijte uzemňovací náramek nebo se opakovaně dotýkejte nenatřeného kovového povrchu počítače.
- ⚠ VAROVÁNÍ:** Před manipulací uvnitř počítače vyjměte hlavní baterii (viz část [Vyjmutí baterie](#)). Předejete tak poškození systémové desky.

Demontáž sestavy ventilátoru procesoru

1. Postupujte podle pokynů v části [Než začnete](#).
2. Vyjměte baterii (viz část [Vyjmutí baterie](#)).
3. Vyjměte optickou jednotku (viz část [Vyjmutí optické jednotky](#)).
4. Demontujte kryt modulů (viz část [Demontáž krytu modulů](#)).
5. Vyjměte panel tlačítka napájení (viz část [Demontáž panelu tlačítka napájení](#)).
6. Demontujte klávesnici (viz část [Demontáž klávesnice](#)).
7. Demontujte opěrku rukou (viz část [Demontáž opěrky rukou](#)).
8. Odpojte kabel ventilátoru procesoru z konektoru na systémové desce.
9. Vyšroubujte dva šrouby připevňující ventilátor procesoru k základně počítače.
10. Vyjměte ventilátor ze základny počítače.

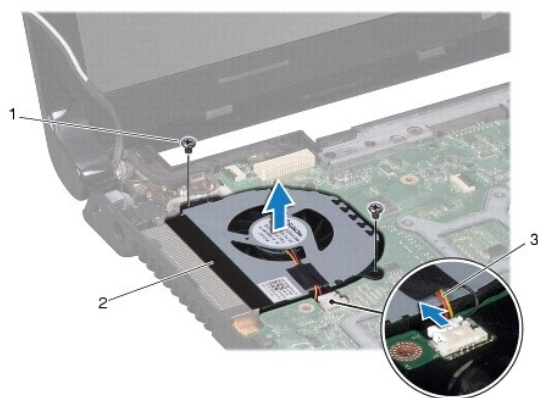

1	šrouby (2)	2	ventilátor procesoru
3	kabel ventilátoru procesoru		

Montáž sestavy ventilátoru procesoru

1. Postupujte podle pokynů v části [Než začnete](#).
2. Umístěte ventilátor procesoru na základnu počítače.
3. Přišroubujte dva šrouby připevňující ventilátor procesoru k základně počítače.
4. Připojte kabel ventilátoru procesoru ke konektoru na systémové desce.
5. Namontujte opěrku rukou (viz část [Montáž opěrky rukou](#)).
6. Vložte klávesnici (viz část [Montáž klávesnice](#)).
7. Namontujte zpět panel tlačítka napájení (viz část [Montáž panelu tlačítka napájení](#)).
8. Namontujte kryt modulů (viz část [Montáž krytu modulů](#)).
9. Nasaďte optickou jednotku (viz část [Montáž optické jednotky](#)).
10. Nasaďte baterii (viz část [Nasazení baterie](#)).

 **VAROVÁNÍ:** Před zapnutím počítače našroubujte všechny šrouby zpět a zajistěte, aby žádné nezůstaly volně uvnitř počítače. Pokud tak neučinite, může dojít k poškození počítače.

[Zpět na stránku s obsahem](#)

[Zpět na stránku s obsahem](#)

Pevný disk

Servisní příručka Dell™ Inspiron™ 1764

- [Demontáž pevného disku](#)
- [Montáž pevného disku](#)

- ⚠ VÝSTRAHA:** Před manipulací uvnitř počítače si přečtěte bezpečnostní informace dodané s počítačem. Další informace o vhodných bezpečných postupech naleznete na domovské stránce Regulatory Compliance (Soulad s předpisy) na adrese www.dell.com/regulatory_compliance.
- ⚠ VÝSTRAHA:** Pokud demontujete pevný disk z počítače a disk je horký, nedotýkejte se jeho kovového krytu.
- ⚠ VAROVÁNÍ:** Opravy počítače smí provádět pouze kvalifikovaný servisní technik. Na škody způsobené neoprávněným servisním zásahem se nevztahuje záruka.
- ⚠ VAROVÁNÍ:** Chcete-li předejít ztrátě dat, počítač před vyjmutím pevného disku vypněte (viz část [Vypnutí počítače](#)). Nevyjímejte pevný disk, pokud je počítač zapnutý nebo v režimu spánku.
- ⚠ VAROVÁNÍ:** Před manipulací uvnitř počítače vyjměte hlavní baterii (viz část [Vyjmutí baterie](#)). Předejete tak poškození systémové desky.
- ⚠ VAROVÁNÍ:** Pevné disky jsou velmi křehké. Při manipulaci s pevným diskem buďte velmi opatrní.
- 🔍 POZNÁMKA:** Společnost Dell nezaručuje kompatibilitu ani neposkytuje podporu pro pevné disky získané z jiných zdrojů než od společnosti Dell.
- 🔍 POZNÁMKA:** Pokud instalujete pevný disk od jiného dodavatele než od společnosti Dell, je třeba na nový disk nainstalovat operační systém, ovladače a nástroje (viz *Průvodce technologiemi Dell*).

Demontáž pevného disku

1. Postupujte podle pokynů v části [Než začnete](#).
2. Vyjměte baterii (viz část [Vyjmutí baterie](#)).
3. Demontujte kryt modulů (viz část [Demontáž krytu modulů](#)).
4. Demontujte čtyři šrouby, které upevňují sestavu pevného disku k základně počítače.

⚠ VAROVÁNÍ: Pokud není pevný disk v počítači, uchovávejte jej v ochranném antistatickém obalu (viz [Ochrana před elektrostatickým výbojem v bezpečnostních informacích dodaných s počítačem](#)).

5. Pomocí poutka posuňte sestavu pevného disku směrem vlevo a vytažením odpojte pevný disk od konektoru na systémové desce.
6. Vyjměte sestavu pevného disku ze základny počítače.

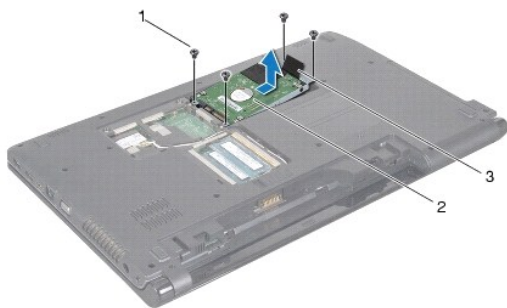

1	šrouby (4)	2	sestava pevného disku
3	poutko		

7. Odšroubujte čtyři šrouby upevňující pevný disk k držáku pevného disku.
8. Vytáhněte pevný disk z držáku.

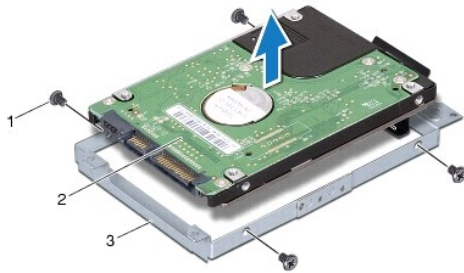

1	šrouby (4)	2	pevný disk
3	držák pevného disku		

Montáž pevného disku

1. Postupujte podle pokynů v části [Než začnete](#).
2. Vyměňte nový pevný disk z obalu.
Původní balení uschovejte pro případnou pozdější úschovu či převoz disku.
3. Vložte pevný disk do držáku.
4. Našroubujte čtyři šrouby upevňující pevný disk k držáku pevného disku.
5. Vložte sestavu pevného disku do základny počítače.
6. Pomocí poutka zatlačte sestavu pevného disku do konektoru na systémové desce.
7. Namontujte čtyři šrouby, které upevňují sestavu pevného disku k základně počítače.
8. Namontujte kryt modulů (viz část [Montáž krytu modulů](#)).
9. Vložte baterii (viz část [Nasazení baterie](#)).

VAROVÁNÍ: Před zapnutím počítače našroubujte všechny šrouby zpět a zajistěte, aby žádné nezůstaly volně uvnitř počítače. Pokud tak neučiníte, může dojít k poškození počítače.

10. Nainstalujte operační systém do počítače podle potřeby. Viz „Obnovení operačního systému“ v *Instalační příručce*.
11. Nainstalujte ovladače a nástroje do počítače podle potřeby. Další informace získáte v *Průvodci technologiemi Dell*.

[Zpět na stránku s obsahem](#)

[Zpět na stránku s obsahem](#)

Klávesnice

Servisní příručka Dell™ Inspiron™ 1764

- [Demontáž klávesnice](#)
- [Montáž klávesnice](#)

- ⚠ VÝSTRAHA:** Před manipulací uvnitř počítače si přečtěte bezpečnostní informace dodané s počítačem. Další informace o vhodných bezpečných postupech naleznete na domovské stránce Regulatory Compliance (Soulad s předpisy) na adrese www.dell.com/regulatory_compliance.
- ⚠ VAROVÁNÍ:** Opravy počítače smí provádět pouze kvalifikovaný servisní technik. Na škody způsobené servisním zásahem, který nebyl schválen společností Dell™, se záruka nevztahuje.
- ⚠ VAROVÁNÍ:** Chcete-li předejít elektrostatickému výboji, použijte uzemňovací náramek nebo se opakovaně dotýkejte nenatřeného kovového povrchu počítače.
- ⚠ VAROVÁNÍ:** Před manipulací uvnitř počítače vyjměte hlavní baterii (viz část [Vyjmutí baterie](#)). Předejete tak poškození systémové desky.

Demontáž klávesnice

1. Postupujte podle pokynů v části [Než začnete](#).
2. Vyjměte baterii (viz část [Vyjmutí baterie](#)).
3. Vyjměte panel tlačítka napájení (viz část [Demontáž panelu tlačítka napájení](#)).
4. Vyšroubujte čtyři šrouby, které připevňují klávesnici k základně počítače.

- ⚠ VAROVÁNÍ:** Tlačítka klávesnice jsou křehká, snadno vypadnou a poskládat je zpět na místo je časově náročné. Při vyjímání klávesnice a manipulaci s ní buďte opatrní.
- ⚠ VAROVÁNÍ:** Při vyjímání klávesnice a manipulaci s ní buďte velmi opatrní. Při neopatrném zacházení by mohlo dojít k poškrábání panelu displeje.

5. Nadzvedněte klávesnici a opatrně ji uvolněte ze západek na opěrce rukou.
6. Vysuňte západky na klávesnici ze slotů na opěrce rukou.
7. Otočte klávesnici a položte ji na opěrku rukou.



1	klávesnice	2	západky na klávesnici (6)
3	opěrka rukou	4	šrouby (4)

8. Zvedněte západku konektoru a vysuňte kabel klávesnice z konektoru na systémové desce.

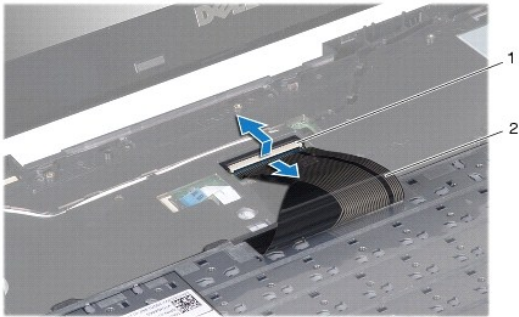

1	západka konektoru	2	kabel klávesnice
---	-------------------	---	------------------

9. Vyjměte klávesnici z opěrky rukou.
-

Montáž klávesnice

1. Postupujte podle pokynů v části [Než začnete](#).
2. Položte klávesnici spodní stranou vzhůru na opěrku rukou.
3. Zasuňte kabel klávesnice do konektoru na systémové desce a stlačením západky konektoru kabel zajistěte.
4. Zasuňte západky na klávesnici do slotů na opěrce rukou a spusťte klávesnici na své místo.
5. Mírným zatlačením po celé délce okrajů zajistěte klávesnici pod západkami na opěrce rukou.
6. Přišroubujte čtyři šrouby, které připevňují klávesnici k základně počítače.
7. Namontujte zpět panel tlačítka napájení (viz část [Montáž panelu tlačítka napájení](#)).
8. Vložte baterii (viz část [Nasazení baterie](#)).

VAROVÁNÍ: Před zapnutím počítače našroubujte všechny šrouby zpět a zajistěte, aby žádné nezůstaly volně uvnitř počítače. Pokud tak neučiníte, může dojít k poškození počítače.

[Zpět na stránku s obsahem](#)

[Zpět na stránku s obsahem](#)

Sestava západky baterie

Servisní příručka Dell™ Inspiron™ 1764

- [Demontáž sestavy západky baterie](#)
- [Montáž sestavy západky baterie](#)

- ⚠ VÝSTRAHA:** Před manipulací uvnitř počítače si přečtěte bezpečnostní informace dodané s počítačem. Další informace o vhodných bezpečných postupech naleznete na domovské stránce Regulatory Compliance (Soulad s předpisy) na adrese www.dell.com/regulatory_compliance.
- ⚠ VAROVÁNÍ:** Opravy počítače smí provádět pouze kvalifikovaný servisní technik. Na škody způsobené servisním zásahem, který nebyl schválen společností Dell™, se záruka nevztahuje.
- ⚠ VAROVÁNÍ:** Chcete-li předejít elektrostatickému výboji, použijte uzemňovací náramek nebo se opakovaně dotýkejte nenatřeného kovového povrchu počítače (například konektoru na zadní straně počítače).
- ⚠ VAROVÁNÍ:** Před manipulací uvnitř počítače vyjměte hlavní baterii (viz část [Vymutí baterie](#)). Předejdete tak poškození systémové desky.

Demontáž sestavy západky baterie

1. Postupujte podle pokynů v [Než začnete](#).
2. Vyjměte baterii (viz část [Vymutí baterie](#)).
3. Postupujte podle pokynů [krok 3](#) až [krok 19](#) v [Vymutí systémové desky](#).
4. Vyšroubujte šroub připevňující západku pro uvolnění baterie k sestavě západky baterie.
5. Vyjměte pružinu západky ze sestavy západky baterie a základny počítače.
6. Vyjměte sestavu západky baterie ze základny počítače.

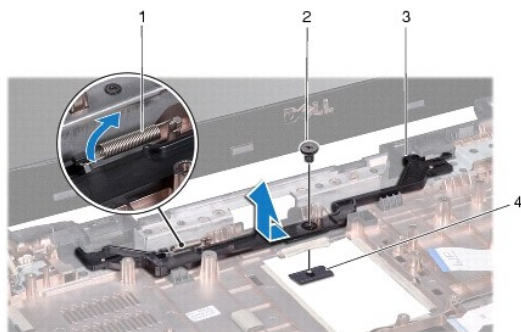

1	pružina západky baterie	2	šroub
3	sestava západky baterie	4	západka pro uvolnění baterie

Montáž sestavy západky baterie

1. Postupujte podle pokynů v části [Než začnete](#).
2. Vložte sestavu západky baterie do základny počítače.
3. Připojte háčkem pružinu západky k sestavě západky baterie a poté k základně počítače.
4. Podržte západku pro uvolnění baterie na místě a vyměňte šroub upevňující západku k sestavě.
5. Postupujte podle pokynů [krok 5](#) až [krok 24](#) v části [Nasazení systémové desky](#).

△ **VAROVÁNÍ:** Před zapnutím počítače našroubujte všechny šrouby zpět a zajistěte, aby žádné nezůstaly volně uvnitř počítače. Pokud tak neučíníte, může dojít k poškození počítače.

[Zpět na stránku s obsahem](#)

[Zpět na stránku s obsahem](#)

Paměťové moduly

Servisní příručka Dell™ Inspiron™ 1764

- [Vyjmutí paměťových modulů](#)
- [Nasazení paměťových modulů](#)

- ⚠ VÝSTRAHA:** Před manipulací uvnitř počítače si přečtěte bezpečnostní informace dodané s počítačem. Další informace o vhodných bezpečných postupech naleznete na domovské stránce Regulatory Compliance (Soulad s předpisy) na adrese www.dell.com/regulatory_compliance.
- ⚠ VAROVÁNÍ:** Opravy počítače smí provádět pouze kvalifikovaný servisní technik. Na škody způsobené servisním zásahem, který nebyl schválen společností Dell™, se záruka nevztahuje.
- ⚠ VAROVÁNÍ:** Chcete-li předejít elektrostatickému výboji, použijte uzemňovací náramek nebo se opakovaně dotýkejte nenatřeného kovového povrchu počítače (například konektoru na zadní straně počítače).
- ⚠ VAROVÁNÍ:** Před manipulací uvnitř počítače vyjměte hlavní baterii (viz část [Vyjmutí baterie](#)). Předejdete tak poškození systémové desky.

Paměť počítače můžete navýšit instalací paměťových modulů na systémovou desku. Informace o pamětech podporovaných vaším počítačem naleznete v části „Základní specifikace“ v *Instalační příručce* a v části *Podrobné technické údaje* na stránkách support.dell.com/manuals.

📌 POZNÁMKA: Na paměťové moduly zakoupené od společnosti Dell™ se vztahuje záruka poskytovaná na počítač.

Počítač je vybaven dvěma konektory SODIMM, ke kterým lze získat přístup na spodní straně počítače.

Vyjmutí paměťových modulů

1. Postupujte podle pokynů v části [Než začnete](#).
2. Vyjměte baterii (viz část [Vyjmutí baterie](#)).
3. Demontujte kryt modulů (viz část [Demontáž krytu modulů](#)).

⚠ VAROVÁNÍ: Chcete-li předejít poškození konektoru paměťového modulu, nepoužívejte k roztahení zajišťovacích spon paměťového modulu žádné nástroje.

4. Prsty opatrně roztáhněte zajišťovací spony na každém konci paměťového modulu tak, aby modul lehce vypadnul.
5. Vyjměte paměťový modul z konektoru.

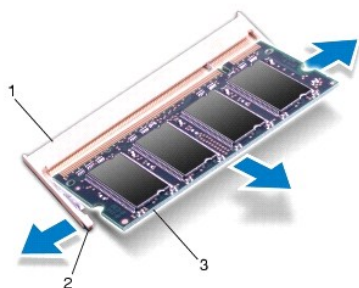

1	konektor paměťového modulu	2	zajišťovací spony (2)
3	paměťový modul		

Nasazení paměťových modulů

⚠ VAROVÁNÍ: Potřebujete-li nainstalovat paměťové moduly k oběma konektorům, nainstalujte nejprve paměťový modul ke spodnímu konektoru a teprve potom k hornímu konektoru.

1. Postupujte podle pokynů v části [Než začnete](#).
2. Zarovnejte zářez na hraně paměťového modulu se západkou na slotu konektoru paměťového modulu.
3. Tlakem zasuňte modul pod úhlem 45 stupňů do slotu a poté jej zatlačte směrem dolů, dokud nezapadne na místo. Pokud neuslyšíte cvaknutí, modul vyjměte a instalaci zopakujte.

POZNÁMKA: Nebude-li paměťový modul nainstalován správně, počítač se nemusí spustit.

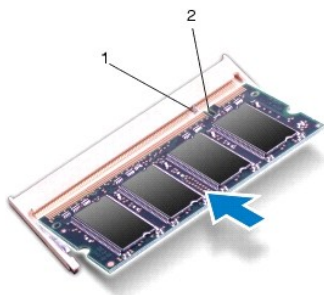

1	západka	2	výřez
---	---------	---	-------

4. Namontujte kryt modulů (viz část [Montáž krytu modulů](#)).
5. Vložte baterii (viz část [Nasazení baterie](#)). Připojte adaptér střídavého proudu k počítači a do elektrické zásuvky.

VAROVÁNÍ: Před zapnutím počítače našroubujte všechny šrouby zpět a zajistěte, aby žádné nezůstaly volně uvnitř počítače. Pokud tak neučiníte, může dojít k poškození počítače.

6. Zapněte počítač.

Počítač při spuštění nalezne další paměťový modul a automaticky aktualizuje informace o konfiguraci systému.

Ověření kapacity paměti nainstalované v počítači:

V systému Microsoft Windows Vista® klikněte na položky Start  → **Nápověda a podpora** → **Systémové informace Dell**.

V systému Microsoft Windows® 7, klikněte na položky Start  → **Ovládací panely** → **Systém a zabezpečení** → **Systém**.

[Zpět na stránku s obsahem](#)

[Zpět na stránku s obsahem](#)

Mikrofon

Servisní příručka Dell™ Inspiron™ 1764

- [Vyjmutí mikrofonu](#)
- [Výměna mikrofonu](#)

- ⚠ VÝSTRAHA:** Před manipulací uvnitř počítače si přečtěte bezpečnostní informace dodané s počítačem. Další informace o vhodných bezpečných postupech naleznete na domovské stránce Regulatory Compliance (Soulad s předpisy) na adrese www.dell.com/regulatory_compliance.
- ⚠ VAROVÁNÍ:** Opravy počítače smí provádět pouze kvalifikovaný servisní technik. Na škody způsobené servisním zásahem, který nebyl schválen společností Dell™, se záruka nevztahuje.
- ⚠ VAROVÁNÍ:** Chcete-li předejít elektrostatickému výboji, použijte uzemňovací náramek nebo se opakovaně dotýkejte nenatřeného kovového povrchu počítače.
- ⚠ VAROVÁNÍ:** Před manipulací uvnitř počítače vyjměte hlavní baterii (viz část [Vyjmutí baterie](#)). Předejete tak poškození systémové desky.

Vyjmutí mikrofonu

1. Postupujte podle pokynů v části [Než začnete](#).
2. Vyjměte baterii (viz část [Vyjmutí baterie](#)).
3. Vyjměte optickou jednotku (viz část [Vyjmutí optické jednotky](#)).
4. Demontujte kryt modulů (viz část [Demontáž krytu modulů](#)).
5. Vyjměte panel tlačítka napájení (viz část [Demontáž panelu tlačítka napájení](#)).
6. Demontujte klávesnici (viz část [Demontáž klávesnice](#)).
7. Demontujte opěrku rukou (viz část [Demontáž opěrky rukou](#)).
8. Odpojte kabel mikrofonu od konektoru na systémové desce.
9. Opatrně vysuňte a vytáhněte mikrofon ze slotu v základně počítače.

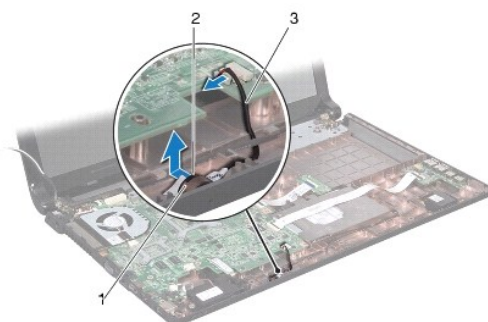

1	slot v základně počítače	2	mikrofon
3	kabel mikrofonu		

Výměna mikrofonu

1. Postupujte podle pokynů v části [Než začnete](#).
2. Zasuňte mikrofon do slotu v základně počítače.
3. Připojte kabel mikrofonu ke konektoru na systémové desce.

4. Namontujte opěrku rukou (viz část [Montáž opěrky rukou](#)).
5. Vložte klávesnici (viz část [Montáž klávesnice](#)).
6. Namontujte zpět panel tlačítka napájení (viz část [Montáž panelu tlačítka napájení](#)).
7. Namontujte kryt modulů (viz část [Montáž krytu modulů](#)).
8. Nasaďte optickou jednotku (viz část [Montáž optické jednotky](#)).
9. Nasaďte baterii (viz část [Nasazení baterie](#)).

 **VAROVÁNÍ:** Před zapnutím počítače našroubujte všechny šrouby zpět a zajistěte, aby žádné nezůstaly volně uvnitř počítače. Pokud tak neučiníte, může dojít k poškození počítače.

[Zpět na stránku s obsahem](#)

[Zpět na stránku s obsahem](#)

Bezdrátová karta Mini-Card

Servisní příručka Dell™ Inspiron™ 1764

- [Vyjmutí karty Mini-Card](#)
- [Vložení karty Mini-Card](#)

- ⚠ VÝSTRAHA:** Před manipulací uvnitř počítače si přečtěte bezpečnostní informace dodané s počítačem. Další informace o vhodných bezpečných postupech naleznete na domovské stránce Regulatory Compliance (Soulad s předpisy) na adrese www.dell.com/regulatory_compliance.
- ⚠ VAROVÁNÍ:** Opravy počítače smí provádět pouze kvalifikovaný servisní technik. Na škody způsobené servisním zásahem, který nebyl schválen společností Dell™, se záruka nevztahuje.
- ⚠ VAROVÁNÍ:** Chcete-li předejít elektrostatickému výboji, použijte uzemňovací náramek nebo se opakovaně dotýkejte nenatřeného kovového povrchu počítače.
- ⚠ VAROVÁNÍ:** Před manipulací uvnitř počítače vyjměte hlavní baterii (viz část [Vyjmutí baterie](#)). Předejete tak poškození systémové desky.
- ⚠ VAROVÁNÍ:** Když není karta Mini-Card v počítači, uchovávejte ji v ochranném antistatickém obalu (viz část „Ochrana před elektrostatickým výbojem“ v bezpečnostních informacích dodaných s počítačem).
- 📌 POZNÁMKA:** Společnost Dell nezaručuje kompatibilitu ani neposkytuje podporu pro karty Mini-Card získané z jiných zdrojů než od společnosti Dell.
- 📌 POZNÁMKA:** V závislosti na konfiguraci počítače při jeho prodeji může či nemusí být ve slotu karty Mini-Card již tato karta nainstalována.

Pokud jste si objednali počítač s bezdrátovou kartou Mini-Card, je karta již nainstalovaná.

Počítač je vybaven jedním slotem poloviční velikosti pro kartu Mini-Card bezdrátové místní sítě (WLAN).

Vyjmutí karty Mini-Card

1. Postupujte podle pokynů v části [Než začnete](#).
2. Vyjměte baterii (viz část [Vyjmutí baterie](#)).
3. Demontujte kryt modulů (viz část [Demontáž krytu modulů](#)).
4. Odpojte anténní kabely od karty Mini-Card.
5. Vyšroubujte šroub, který připevňuje kartu Mini-Card k systémové desce.
6. Vyjměte kartu Mini-Card z konektoru na systémové desce.

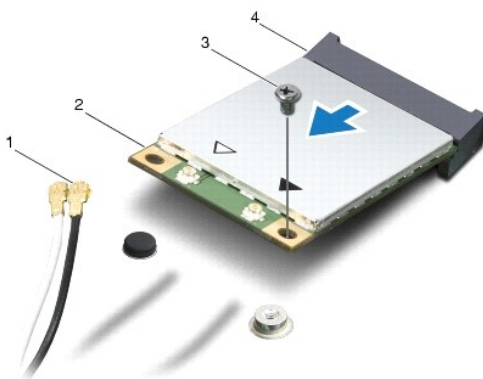

1	anténní kabely (2)	2	karta Mini-Card
3	šroub	4	konektor karty na systémové desce

Vložení karty Mini-Card

1. Postupujte podle pokynů v části [Než začnete](#).
2. Vyjměte novou kartu Mini-Card z obalu.

VAROVÁNÍ: Pevným rovnoměrným zatlačením na kartu ji zasuňte na správné místo. Při použití nadměrné síly může dojít k poškození konektoru.

VAROVÁNÍ: Konektory jsou opatřeny výčnělkem, aby bylo zajištěno jejich správné připojení. Pokud ucítíte odpor, zkontrolujte konektory na kartě a systémové desce a kartu znovu vyrovnejte.

VAROVÁNÍ: Chcete-li se vyhnout poškození karty Mini-Card, nikdy kabely neukládejte pod kartu.

3. Vložte kartu Mini-Card štítkem vzhůru pod úhlem 45 stupňů do příslušného konektoru na systémové desce.
4. Zatlačte druhý konec karty Mini-Card do slotu na systémové desce a našroubujte zajišťovací šroub, který upevňuje kartu Mini-Card k systémové desce.
5. Připojte bílý anténní kabel k hlavnímu konektoru karty Mini-Card označenému bílým trojúhelníkem. Připojte černý anténní kabel k pomocnému konektoru karty Mini-Card označenému černým trojúhelníkem.
6. Namontujte kryt modulů (viz část [Montáž krytu modulů](#)).
7. Vložte baterii (viz část [Nasazení baterie](#)).

VAROVÁNÍ: Před zapnutím počítače našroubujte všechny šrouby zpět a zajistěte, aby žádné nezůstaly volně uvnitř počítače. Pokud tak neučiníte, může dojít k poškození počítače.

8. Nainstalujte ovladače a nástroje do počítače podle potřeby. Další informace získáte v *Průvodci technologiemi Dell*.

POZNÁMKA: Pokud instalujete komunikační kartu z jiného zdroje než Dell, je nutné nainstalovat příslušné ovladače a programy. Další obecné informace o ovladačích získáte v *Průvodci technologiemi Dell*.

[Zpět na stránku s obsahem](#)

[Zpět na stránku s obsahem](#)

Deska optické jednotky

Servisní příručka Dell™ Inspiron™ 1764

- [Vyjmutí desky optické jednotky](#)
- [Montáž desky optické jednotky](#)

- ⚠ VÝSTRAHA:** Před manipulací uvnitř počítače si přečtěte bezpečnostní informace dodané s počítačem. Další informace o vhodných bezpečných postupech naleznete na domovské stránce Regulatory Compliance (Soulad s předpisy) na adrese www.dell.com/regulatory_compliance.
- ⚠ VAROVÁNÍ:** Opravy počítače smí provádět pouze kvalifikovaný servisní technik. Na škody způsobené servisním zásahem, který nebyl schválen společností Dell™, se záruka nevztahuje.
- ⚠ VAROVÁNÍ:** Chcete-li předejít elektrostatickému výboji, použijte uzemňovací náramek nebo se opakovaně dotýkejte nenatřeného kovového povrchu počítače.
- ⚠ VAROVÁNÍ:** Před manipulací uvnitř počítače vyjměte hlavní baterii (viz část [Vyjmutí baterie](#)). Předejete tak poškození systémové desky.

Vyjmutí desky optické jednotky

1. Postupujte podle pokynů v části [Než začnete](#).
2. Vyjměte baterii (viz část [Vyjmutí baterie](#)).
3. Vyjměte optickou jednotku (viz část [Vyjmutí optické jednotky](#)).
4. Demontujte kryt modulů (viz část [Demontáž krytu modulů](#)).
5. Vyjměte panel tlačítka napájení (viz část [Demontáž panelu tlačítka napájení](#)).
6. Demontujte klávesnici (viz část [Demontáž klávesnice](#)).
7. Demontujte opěrku rukou (viz část [Demontáž opěrky rukou](#)).
8. Zvedněte západku konektoru a vysuňte kabel desky optické jednotky z konektoru na desce optické jednotky.
9. Vyšroubujte dva šrouby, které upevňují desku optické jednotky k základně počítače.
10. Vyjměte desku optické jednotky ze základny počítače.

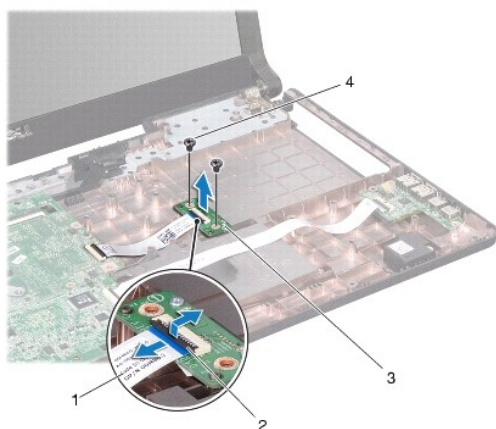

1	kabel desky optické jednotky	2	západka konektoru
3	deska optické jednotky	4	šrouby (2)

Montáž desky optické jednotky

1. Postupujte podle pokynů v části [Než začnete](#).
2. Pomocí zarovnávacích otvorů v základně počítače umístěte desku optické jednotky na správné místo.
3. Našroubujte dva šrouby, které upevňují desku optické jednotky k základně počítače.
4. Zasuňte kabel desky optické jednotky do konektoru na desce optické jednotky a stlačením západky konektoru kabel zajistěte.
5. Namontujte opěrku rukou (viz část [Montáž opěrky rukou](#)).
6. Vložte klávesnici (viz část [Montáž klávesnice](#)).
7. Namontujte panel tlačítka napájení (viz část [Montáž panelu tlačítka napájení](#)).
8. Namontujte kryt modulů (viz část [Montáž krytu modulů](#)).
9. Nasaďte optickou jednotku (viz část [Montáž optické jednotky](#)).
10. Vložte baterii (viz část [Nasazení baterie](#)).

 **VAROVÁNÍ:** Před zapnutím počítače našroubujte všechny šrouby zpět a zajistěte, aby žádné nezůstaly volně uvnitř počítače. Pokud tak neučíníte, může dojít k poškození počítače.

[Zpět na stránku s obsahem](#)

[Zpět na stránku s obsahem](#)

Optická jednotka

Servisní příručka Dell™ Inspiron™ 1764

- [Vyjmutí optické jednotky](#)
- [Montáž optické jednotky](#)

- ⚠ VÝSTRAHA:** Před manipulací uvnitř počítače si přečtěte bezpečnostní informace dodané s počítačem. Další informace o vhodných bezpečných postupech naleznete na domovské stránce Regulatory Compliance (Soulad s předpisy) na adrese www.dell.com/regulatory_compliance.
- ⚠ VAROVÁNÍ:** Opravy počítače smí provádět pouze kvalifikovaný servisní technik. Na škody způsobené servisním zásahem, který nebyl schválen společností Dell™, se záruka nevztahuje.
- ⚠ VAROVÁNÍ:** Chcete-li předejít elektrostatickému výboji, použijte uzemňovací náramek nebo se opakovaně dotýkejte nenatřeného kovového povrchu počítače (například zadního panelu).
- ⚠ VAROVÁNÍ:** Před manipulací uvnitř počítače vyjměte hlavní baterii (viz část [Vyjmutí baterie](#)). Předejete tak poškození systémové desky.

Vyjmutí optické jednotky

1. Postupujte podle pokynů v části [Než začnete](#).
2. Vyjměte baterii (viz část [Vyjmutí baterie](#)).
3. Vyšroubujte šroub, který připevňuje optickou jednotku k základně počítače.
4. Vysuňte optickou jednotku ze zásuvky pro optickou jednotku.

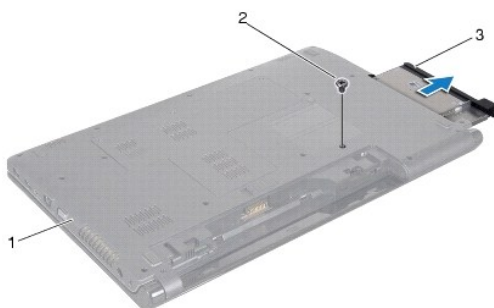

1	základna počítače	2	šroub
3	optická jednotka		

Montáž optické jednotky

1. Postupujte podle pokynů v části [Než začnete](#).
2. Zasuňte optickou jednotku do zásuvky.
3. Zašroubujte šroub, který připevňuje optickou jednotku k základně počítače.
4. Vložte baterii (viz část [Nasazení baterie](#)).

- ⚠ VAROVÁNÍ:** Před zapnutím počítače našroubujte všechny šrouby zpět a zajistěte, aby žádné nezůstaly volně uvnitř počítače. Pokud tak neučiníte, může dojít k poškození počítače.

[Zpět na stránku s obsahem](#)

[Zpět na stránku s obsahem](#)

Opěrka rukou

Servisní příručka Dell™ Inspiron™ 1764

- [Demontáž opěrky rukou](#)
- [Montáž opěrky rukou](#)

- ⚠ **VÝSTRAHA:** Před manipulací uvnitř počítače si přečtěte bezpečnostní informace dodané s počítačem. Další informace o vhodných bezpečných postupech naleznete na domovské stránce Regulatory Compliance (Soulad s předpisy) na adrese www.dell.com/regulatory_compliance.
- ⚠ **VAROVÁNÍ:** Chcete-li předejít elektrostatickému výboji, použijte uzemňovací náramek nebo se opakovaně dotýkejte nenatřeného kovového povrchu počítače.
- ⚠ **VAROVÁNÍ:** Opravy počítače smí provádět pouze kvalifikovaný servisní technik. Na škody způsobené servisním zásahem, který nebyl schválen společností Dell™, se záruka nevztahuje.
- ⚠ **VAROVÁNÍ:** Před manipulací uvnitř počítače vyjměte hlavní baterii (viz část [Vyjmutí baterie](#)). Předejdete tak poškození systémové desky.

Demontáž opěrky rukou

1. Postupujte podle pokynů v části [Než začnete](#).
2. Vyjměte baterii (viz část [Vyjmutí baterie](#)).
3. Vyjměte optickou jednotku (viz část [Vyjmutí optické jednotky](#)).
4. Demontujte kryt modulů (viz část [Demontáž krytu modulů](#)).
5. Odpojte anténní kabely karty Mini-Card (viz část [krok 4](#) v kapitole [Vyjmutí karty Mini-Card](#)).
6. Prohlédněte si vedení kabelu antény karty Mini-Card a odpojte je z vodiček na spodní straně počítače.
7. Vyšroubujte šestnáct šroubů připevňujících opěrku rukou k základně počítače.

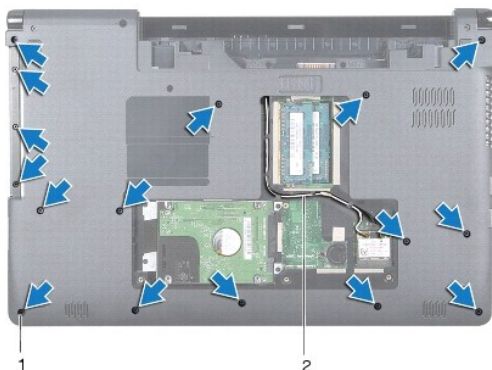

1	šrouby (16)	2	vedení anténního kabelu karty Mini-Card
---	-------------	---	---

8. Vyjměte panel tlačítka napájení (viz část [Demontáž panelu tlačítka napájení](#)).
9. Demontujte klávesnici (viz část [Demontáž klávesnice](#)).
10. Zvedněte západku konektoru a zatažením za poutko odpojte kabel dotykové podložky od konektoru na systémové desce.
11. Vytáhněte anténní kabely karty Mini-Card ze slotu v základně počítače.
12. Prohlédněte si vedení anténního kabelu karty Mini-Card a odpojte je z vodiček na opěrce rukou.
13. Vyšroubujte šest šroubů připevňujících opěrku rukou k základně počítače.

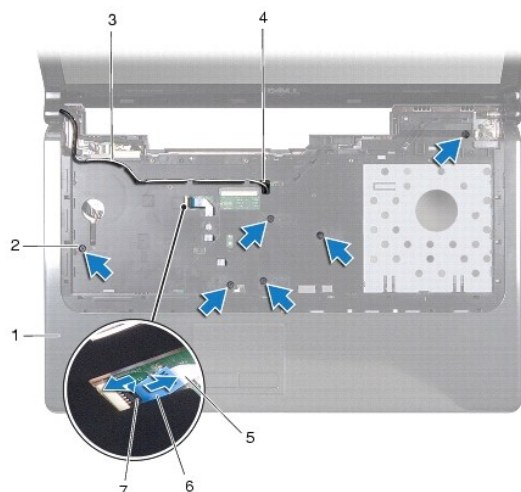

1	opěrka rukou	2	šrouby (6)
3	vedení anténního kabelu karty Mini-Card	4	slot v počítači
5	kabel dotykové podložky	6	pásek pro vytahování
7	západka konektoru		

VAROVÁNÍ: Opěrku rukou od základny počítače oddělte opatrně tak, abyste ji nepoškodili.

14. Ve směru od pravého či levého okraje opěrky oddělte svými prsty opěrku rukou od základny počítače.
15. Vjměte opěrku rukou ze základny počítače.



Montáž opěrky rukou

1. Postupujte podle pokynů v části [Než začnete](#).
2. Vyrovnajte opěrku rukou se základnou počítače a zatlačte ji na místo.
3. Zasuňte kabel dotykové podložky do konektoru na systémové desce a stlačením západky konektoru kabel zajistěte.
4. Našroubujte šest šroubů připevňujících opěrku rukou k základně počítače.
5. Zaveďte anténní kabely karty Mini-Card do vodiček na opěrce rukou.
6. Zaveďte anténní kabely karty Mini-Card do slotu v základně počítače.
7. Našroubujte šestnáct šroubů připevňujících opěrku rukou k základně počítače.

8. Vložte klávesnici (viz část [Montáž klávesnice](#)).
9. Namontujte zpět panel tlačítka napájení (viz část [Montáž panelu tlačítka napájení](#)).
10. Zaveďte a připojte anténní kabely karty Mini-Card (viz část [krok 5](#) v kapitole [Vložení karty Mini-Card](#)).
11. Namontujte kryt modulů (viz část [Montáž krytu modulů](#)).
12. Nasaďte optickou jednotku (viz část [Montáž optické jednotky](#)).
13. Vložte baterii (viz část [Nasazení baterie](#)).

 **VAROVÁNÍ:** Před zapnutím počítače našroubujte všechny šrouby zpět a zajistěte, aby žádné nezůstaly volně uvnitř počítače. Pokud tak neučíníte, může dojít k poškození počítače.

[Zpět na stránku s obsahem](#)

[Zpět na stránku s obsahem](#)

Panel tlačítka napájení

Servisní příručka Dell™ Inspiron™ 1764

- [Demontáž panelu tlačítka napájení](#)
- [Montáž panelu tlačítka napájení](#)

- ⚠ **VÝSTRAHA:** Před manipulací uvnitř počítače si přečtěte bezpečnostní informace dodané s počítačem. Další informace o vhodných bezpečných postupech naleznete na domovské stránce Regulatory Compliance (Soulad s předpisy) na adrese www.dell.com/regulatory_compliance.
- ⚠ **VAROVÁNÍ:** Opravy počítače smí provádět pouze kvalifikovaný servisní technik. Na škody způsobené servisním zásahem, který nebyl schválen společností Dell™, se záruka nevztahuje.
- ⚠ **VAROVÁNÍ:** Chcete-li předejít elektrostatickému výboji, použijte uzemňovací náramek nebo se opakovaně dotýkejte nenatřeného kovového povrchu počítače.
- ⚠ **VAROVÁNÍ:** Před manipulací uvnitř počítače vyjměte hlavní baterii (viz část [Vyjmutí baterie](#)). Předejete tak poškození systémové desky.

Demontáž panelu tlačítka napájení

1. Postupujte podle pokynů v části [Než začnete](#).
2. Vyjměte baterii (viz část [Vyjmutí baterie](#)).
3. Vyšroubujte dva šrouby, které upevňují panel tlačítka napájení k základně počítače.

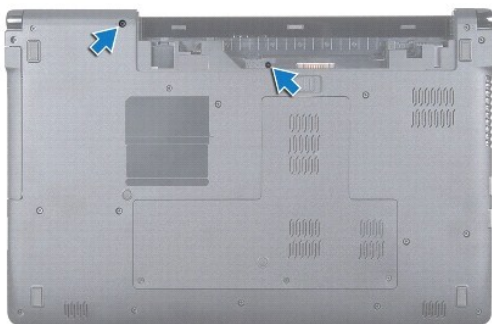

4. Otočte počítač vzhůru nohama a otevřete displej, co nejvíce je to možné.
- ⚠ **VAROVÁNÍ:** Při vyjímání panelu tlačítka napájení postupujte velmi opatrně. Panel je velmi křehký.
5. Zatažením za panel tlačítka napájení mezi dvěma závěsy uvolněte západky z opěrky rukou.
- ⚠ **VAROVÁNÍ:** Panel tlačítka napájení vytahujte velmi opatrně, aby nedošlo k jeho poškození.
6. Zvedněte západku konektoru a zatažením za poutko odpojte kabel tlačítka napájení od konektoru na systémové desce.
 7. Sejměte panel tlačítka napájení ze základny počítače.



1	kabel tlačítka napájení	2	poutko
3	západka konektoru	4	panel tlačítka napájení

Montáž panelu tlačítka napájení

1. Postupujte podle pokynů v části [Než začnete](#).
2. Zasuňte kabel tlačítka napájení do konektoru na systémové desce a stlačením západky konektoru kabel zajistěte.
3. Vyrovnajte západky na panelu tlačítka napájení se sloty na opěrce rukou a opatrně panel zasuňte na místo.
4. Zavřete počítač a obraťte jej.
5. Našroubujte dva šrouby, které upevňují panel tlačítka napájení k základně počítače.
6. Vložte baterii (viz část [Nasazení baterie](#)).

VAROVÁNÍ: Před zapnutím počítače našroubujte všechny šrouby zpět a zajistěte, aby žádné nezůstaly volně uvnitř počítače. Pokud tak neučiníte, může dojít k poškození počítače.

[Zpět na stránku s obsahem](#)

[Zpět na stránku s obsahem](#)

Reproduktory

Servisní příručka Dell™ Inspiron™ 1764

- [Vyjmutí reproduktorů](#)
- [Zasazení reproduktorů](#)

- ⚠ VÝSTRAHA:** Před manipulací uvnitř počítače si přečtěte bezpečnostní informace dodané s počítačem. Další informace o vhodných bezpečných postupech naleznete na domovské stránce Regulatory Compliance (Soulad s předpisy) na adrese www.dell.com/regulatory_compliance.
- ⚠ VAROVÁNÍ:** Opravy počítače smí provádět pouze kvalifikovaný servisní technik. Na škody způsobené servisním zásahem, který nebyl schválen společností Dell™, se záruka nevztahuje.
- ⚠ VAROVÁNÍ:** Chcete-li předejít elektrostatickému výboji, použijte uzemňovací náramek nebo se opakovaně dotýkejte nenatřeného kovového povrchu počítače.
- ⚠ VAROVÁNÍ:** Před manipulací uvnitř počítače vyjměte hlavní baterii (viz část [Vyjmutí baterie](#)). Předejete tak poškození systémové desky.

Vyjmutí reproduktorů

1. Postupujte podle pokynů v části [Než začnete](#).
2. Vyjměte baterii (viz část [Vyjmutí baterie](#)).
3. Vyjměte optickou jednotku (viz část [Vyjmutí optické jednotky](#)).
4. Demontujte kryt modulů (viz část [Demontáž krytu modulů](#)).
5. Vyjměte panel tlačítka napájení (viz část [Demontáž panelu tlačítka napájení](#)).
6. Demontujte klávesnici (viz část [Demontáž klávesnice](#)).
7. Demontujte opěrku rukou (viz část [Demontáž opěrky rukou](#)).
8. Vyšroubujte čtyři šrouby, které připevňují dva reproduktory k základně počítače.
9. Odpojte kabel reproduktoru od konektoru na systémové desce.
10. Prohlédněte si vedení kabelu reproduktorů a vyjměte reproduktory a kabel ze základny počítače.

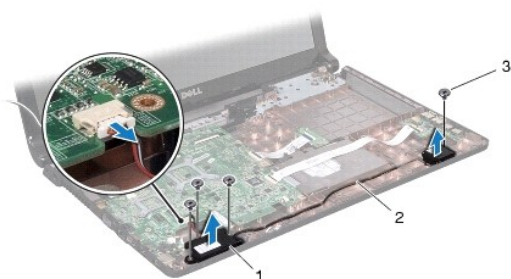

1	reproduktory (2)	2	vedení kabelu reproduktorů
3	šrouby (4)		

Zasazení reproduktorů

1. Postupujte podle pokynů v části [Než začnete](#).
2. Umístěte reproduktory do základny počítače.

3. Zaveďte kabel reproduktorů do vodítek na základně počítače.
4. Připojte kabel reproduktoru ke konektoru na systémové desce.
5. Našroubujte čtyři šrouby, které připevňují dva reproduktory k základně počítače.
6. Namontujte opěrku rukou (viz část [Montáž opěrky rukou](#)).
7. Vložte klávesnici (viz část [Montáž klávesnice](#)).
8. Namontujte zpět panel tlačítka napájení (viz část [Montáž panelu tlačítka napájení](#)).
9. Namontujte kryt modulů (viz část [Montáž krytu modulů](#)).
10. Nasaďte optickou jednotku (viz část [Montáž optické jednotky](#)).
11. Vložte baterii (viz část [Nasazení baterie](#)).

 **VAROVÁNÍ:** Před zapnutím počítače našroubujte všechny šrouby zpět a zajistěte, aby žádné nezůstaly volně uvnitř počítače. Pokud tak neučiníte, může dojít k poškození počítače.

[Zpět na stránku s obsahem](#)

[Zpět na stránku s obsahem](#)

Systemová deska

Servisní příručka Dell™ Inspiron™ 1764

- [Vyjmutí systémové desky](#)
- [Nasazení systémové desky](#)
- [Zadání kódu servisního štítku do systému BIOS](#)

⚠ VÝSTRAHA: Před manipulací uvnitř počítače si přečtěte bezpečnostní informace dodané s počítačem. Další informace o vhodných bezpečných postupech naleznete na domovské stránce Regulatory Compliance (Soulad s předpisy) na adrese www.dell.com/regulatory_compliance.

⚠ VAROVÁNÍ: Opravy počítače smí provádět pouze kvalifikovaný servisní technik. Na škody způsobené servisním zásahem, který nebyl schválen společností Dell™, se záruka nevztahuje.

⚠ VAROVÁNÍ: Chcete-li předejít elektrostatickému výboji, použijte uzemňovací náramek nebo se opakovaně dotýkejte nenatřeného kovového povrchu počítače.

⚠ VAROVÁNÍ: Před manipulací uvnitř počítače vyjměte hlavní baterii (viz část [Vyjmutí baterie](#)). Předejdete tak poškození systémové desky.

Vyjmutí systémové desky

1. Postupujte podle pokynů v části [Než začnete](#).
2. Vyjměte baterii (viz část [Vyjmutí baterie](#)).
3. Vyjměte optickou jednotku (viz část [Vyjmutí optické jednotky](#)).
4. Demontujte kryt modulů (viz část [Demontáž krytu modulů](#)).
5. Vyjměte knoflíkovou baterii (viz část [Vyjmutí knoflíkové baterie](#)).
6. Vyjměte paměťové moduly (viz část [Vyjmutí paměťových modulů](#)).
7. Vyjměte kartu Mini-Card (viz část [Vyjmutí karty Mini-Card](#)).
8. Prohlédněte si vedení kabelu antény karty Mini-Card a odpojte je z vodiček na spodní straně počítače.
9. Demontujte pevný disk (viz část [Demontáž pevného disku](#)).
10. Vyjměte panel tlačítka napájení (viz část [Demontáž panelu tlačítka napájení](#)).
11. Demontujte klávesnici (viz část [Demontáž klávesnice](#)).
12. Demontujte opěrku rukou (viz část [Demontáž opěrky rukou](#)).
13. Vyjměte kartu Bluetooth® (viz část [Demontáž karty rozhraní Bluetooth](#)).
14. Demontujte ventilátor procesoru (viz část [Demontáž sestavy ventilátoru procesoru](#)).
15. Na systémové desce odpojte od konektorů následující kabely:
 - 1 kabel mikrofону
 - 1 kabel konektoru adaptéru střídavého proudu
 - 1 kabel displeje
 - 1 kabel reproduktoru
 - 1 kabel konektoru USB
16. Zvedněte západku konektoru a vpusťte kabel USB/audio do konektoru na systémové desce.
17. Zvedněte západku konektoru a vpusťte kabel desky optické jednotky z konektoru na systémové desce.

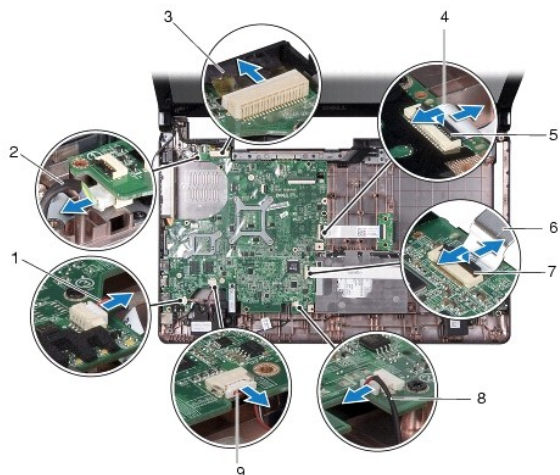

1	kabel konektoru USB	2	kabel konektoru adaptéru střídavého proudu
3	kabel displeje	4	kabel desky optické jednotky
5	západka konektoru	6	kabel USB/audio
7	západka konektoru	8	kabel mikrofonu
9	kabel reproduktoru		

18. Vyšroubujte sedm šroubků, které připevňují systémovou desku k základně počítače.

19. Opatrně uvolněte konektory ze slotů v počítači a vyjměte systémovou desku ze základny počítače.

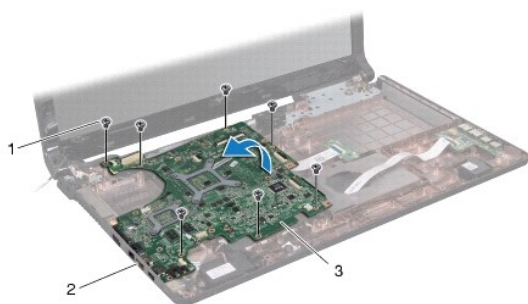

1	šroubky (7)	2	konektory (5)
3	systémová deska		

20. Otočte systémovou desku vzhůru nohama.

21. Vyměňte chladič procesoru (viz část [Vyjmutí chladiče procesoru](#)).

22. Demontujte modul procesoru (viz část [Demontáž modulu procesoru](#)).

Nasazení systémové desky

1. Postupujte podle pokynů v části [Než začnete](#).
2. Namontujte modul procesoru (viz část [Montáž modulu procesoru](#)).
3. Vložte chladič procesoru (viz část [Nasazení chladiče procesoru](#)).
4. Otočte systémovou desku vzhůru nohama.

5. Srovnajte konektory na systémové desce se sloty v základně počítače.
6. Pomocí zarovnávacích otvorů v základně počítače umístěte systémovou desku na správné místo.
7. Zašroubujte sedm šroubků, které připevňují systémovou desku k základně počítače.
8. Zasuňte kabel desky optické jednotky do konektoru na systémové desce, stlačením západky konektoru kabel zajistěte.
9. Zasuňte kabel USB/audio do konektoru na systémové desce, stlačením západky konektoru kabel zajistěte.
10. Na systémové desce připojte ke konektorům následující kabely:
 - 1 kabel reproduktoru
 - 1 kabel displeje
 - 1 kabel konektoru adaptéru střídavého proudu
 - 1 kabel mikrofonu
 - 1 kabel konektoru USB
11. Namontujte ventilátor procesoru (viz část [Montáž sestavy ventilátoru procesoru](#)).
12. Namontujte kartu Bluetooth (viz část [Montáž karty rozhraní Bluetooth](#)).
13. Namontujte opěrku rukou (viz část [Montáž opěrky rukou](#)).
14. Vložte klávesnici (viz část [Montáž klávesnice](#)).
15. Namontujte panel tlačítka napájení (viz část [Montáž panelu tlačítka napájení](#)).
16. Nasaďte pevný disk (viz [Montáž pevného disku](#)).
17. Nasaďte kartu Mini-Card (viz část [Vložení karty Mini-Card](#)).
18. Vložte paměťové moduly (viz část [Nasazení paměťových modulů](#)).
19. Vložte knoflíkovou baterii (viz část [Vložení knoflíkové baterie](#)).
20. Namontujte kryt modulů (viz část [Montáž krytu modulů](#)).
21. Nasaďte optickou jednotku (viz část [Montáž optické jednotky](#)).
22. Vložte baterii (viz část [Nasazení baterie](#)).

 **VAROVÁNÍ:** Před zapnutím počítače našroubujte všechny šrouby zpět a zajistěte, aby žádné nezůstaly volně uvnitř počítače. Pokud tak neučiníte, může dojít k poškození počítače.

23. Zapněte počítač.

 **POZNÁMKA:** Pokud jste vyměnili systémovou desku, zadejte do systému BIOS náhradní systémové desky kód servisního štítku nové desky.

24. Zadejte kód servisního štítku (viz část [Zadání kódu servisního štítku do systému BIOS](#)).

Zadání kódu servisního štítku do systému BIOS

1. Ujistěte se, zda je adaptér střídavého proudu zapojený a zda je správně nainstalována hlavní baterie.
 2. Zapněte počítač.
 3. Stisknutím klávesy <F2> během režimu POST přejděte do programu pro nastavení systému.
 4. Přejděte na kartu Security (Zabezpečení) a zadejte kód servisního štítku do pole **Set Service Tag** (Nastavit servisní štítek).
-

[Zpět na stránku s obsahem](#)

[Zpět na stránku s obsahem](#)

Servisní příručka Dell™ Inspiron™ 1764



POZNÁMKA: POZNÁMKA označuje důležité informace, které pomáhají lepšímu využití počítače.



VAROVÁNÍ: VAROVÁNÍ označuje nebezpečí poškození hardwaru nebo ztráty dat a popisuje, jak se lze problému vyhnout.



VÝSTRAHA: VÝSTRAHA upozorňuje na možné poškození majetku a riziko úrazu nebo smrti.

Změna informací v tomto dokumentu je vyhrazena bez předchozího upozornění.
© 2009 Dell Inc. Všechna práva vyhrazena.

Jakákoli reprodukce těchto materiálů bez písemného souhlasu společnosti Dell Inc. je přísně zakázána.

Ochranné známky použité v tomto textu: *Dell*, logo *DELL* a *Inspiron* jsou ochranné známky společnosti Dell Inc.; *Bluetooth* je registrovaná ochranná známka společnosti Bluetooth SIG, Inc. a společnost Dell ji používá v rámci licence; *Microsoft*, *Windows*, *Windows Vista* a logo tlačítka Start systému *Windows Vista* jsou ochranné známky nebo registrované ochranné známky společnosti Microsoft Corporation v USA a dalších zemích.

V tomto dokumentu mohou být použity další ochranné známky a obchodní názvy buď s odkazem na právnické osoby a organizace, které uplatňují na dané ochranné známky a obchodní názvy nárok, nebo s odkazem na jejich produkty. Společnost Dell Inc. se zřeká všech vlastnických nároků na ochranné známky a obchodní značky jiné než vlastní.

Prosinec 2009 Revize A00

[Zpět na stránku s obsahem](#)

[Zpět na stránku s obsahem](#)

Panel USB/Audio

Servisní příručka Dell™ Inspiron™ 1764

- [Vyjmutí panelu USB/Audio](#)
- [Vrácení panelu USB/Audio](#)

- ⚠ VÝSTRAHA:** Před manipulací uvnitř počítače si přečtěte bezpečnostní informace dodané s počítačem. Další informace o vhodných bezpečných postupech naleznete na domovské stránce Regulatory Compliance (Soulad s předpisy) na adrese www.dell.com/regulatory_compliance.
- ⚠ VAROVÁNÍ:** Opravy počítače smí provádět pouze kvalifikovaný servisní technik. Na škody způsobené servisním zásahem, který nebyl schválen společností Dell™, se záruka nevztahuje.
- ⚠ VAROVÁNÍ:** Chcete-li předejít elektrostatickému výboji, použijte uzemňovací náramek nebo se opakovaně dotýkejte nenatřeného kovového povrchu počítače.
- ⚠ VAROVÁNÍ:** Před manipulací uvnitř počítače vyjměte hlavní baterii (viz část [Vyjmutí baterie](#)). Předejete tak poškození systémové desky.

Vyjmutí panelu USB/Audio

1. Postupujte podle pokynů v části [Než začnete](#).
2. Vyjměte baterii (viz část [Vyjmutí baterie](#)).
3. Vyjměte optickou jednotku (viz část [Vyjmutí optické jednotky](#)).
4. Demontujte kryt modulů (viz část [Demontáž krytu modulů](#)).
5. Vyjměte panel tlačítka napájení (viz část [Demontáž panelu tlačítka napájení](#)).
6. Demontujte klávesnici (viz část [Demontáž klávesnice](#)).
7. Demontujte opěrku rukou (viz část [Demontáž opěrky rukou](#)).
8. Zvedněte západku konektoru a vysuňte kabel USB/audio z konektoru na panelu USB/audio.
9. Vyšroubujte dva šrouby, které upevňují panel USB/audio k základně počítače.
10. Nadzvedněte panel USB/audio a uvolněte konektory USB a audio ze základny počítače.

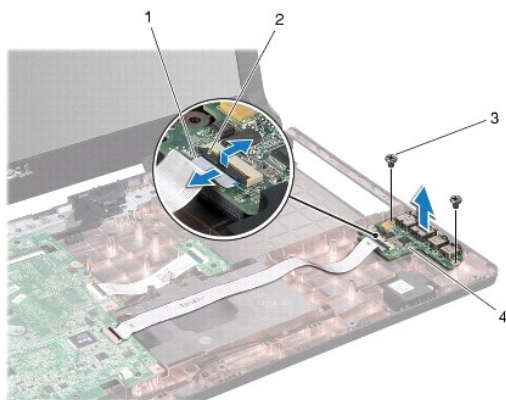

1	kabel USB/audio	2	západka konektoru
3	šrouby (2)	4	panel USB/audio

Vrácení panelu USB/Audio

1. Postupujte podle pokynů v části [Než začnete](#).
2. Srovnejte konektory na panelu USB/audio se sloty v základně počítače.
3. Pomocí zarovnávacích otvorů v základně počítače umístěte panel USB/audio na správné místo.
4. Zašroubujte zpět dva šrouby, které upevňují panel USB/audio k základně počítače.
5. Zasuňte kabel USB/audio do konektoru na panelu USB/audio a stlačením západky konektoru kabel zajistěte.
6. Namontujte opěrku rukou (viz část [Montáž opěrky rukou](#)).
7. Vložte klávesnici (viz část [Montáž klávesnice](#)).
8. Namontujte zpět panel tlačítka napájení (viz část [Montáž panelu tlačítka napájení](#)).
9. Namontujte kryt modulů (viz část [Montáž krytu modulů](#)).
10. Nasaďte optickou jednotku (viz část [Montáž optické jednotky](#)).
11. Vložte baterii (viz část [Nasazení baterie](#)).

 **VAROVÁNÍ:** Před zapnutím počítače našroubujte všechny šrouby zpět a zajistěte, aby žádné nezůstaly volně uvnitř počítače. Pokud tak neučiníte, může dojít k poškození počítače.

[Zpět na stránku s obsahem](#)

[Zpět na stránku s obsahem](#)

Konektor USB

Servisní příručka Dell™ Inspiron™ 1764

- [Odpojení konektoru USB](#)
- [Výměna konektoru USB](#)

- ⚠ VÝSTRAHA:** Před manipulací uvnitř počítače si přečtěte bezpečnostní informace dodané s počítačem. Další informace o vhodných bezpečných postupech naleznete na domovské stránce Regulatory Compliance (Soulad s předpisy) na adrese www.dell.com/regulatory_compliance.
- ⚠ VAROVÁNÍ:** Opravy počítače smí provádět pouze kvalifikovaný servisní technik. Na škody způsobené servisním zásahem, který nebyl schválen společností Dell™, se záruka nevztahuje.
- ⚠ VAROVÁNÍ:** Chcete-li předejít elektrostatickému výboji, použijte uzemňovací náramek nebo se opakovaně dotýkejte nenatřeného kovového povrchu počítače.
- ⚠ VAROVÁNÍ:** Před manipulací uvnitř počítače vyjměte hlavní baterii (viz část [Vyjmutí baterie](#)). Předejete tak poškození systémové desky.

Odpojení konektoru USB

1. Postupujte podle pokynů v části [Než začnete](#).
2. Vyjměte baterii (viz část [Vyjmutí baterie](#)).
3. Postupujte podle pokynů [krok 3](#) až [krok 19](#) v části [Vyjmutí systémové desky](#).
4. Vyšroubujte šroub, který upevňuje konektor USB k základně počítače.
5. Vysuňte konektor USB ze základny počítače.

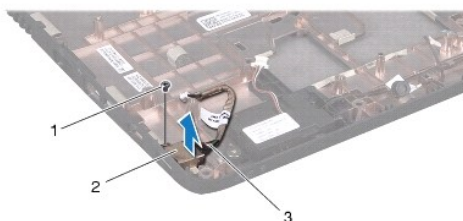

1	šroub	2	konektor USB
3	kabel konektoru USB		

Výměna konektoru USB

1. Postupujte podle pokynů v části [Než začnete](#).
2. Zasaďte konektor USB do základny počítače.
3. Našroubujte zpět šroub, který upevňuje konektor USB k základně počítače.
4. Postupujte podle pokynů [krok 5](#) až [krok 24](#) v části [Nasazení systémové desky](#).

- ⚠ VAROVÁNÍ:** Před zapnutím počítače našroubujte všechny šrouby zpět a zajistěte, aby žádné nezůstaly volně uvnitř počítače. Pokud tak neučiníte, může dojít k poškození počítače.

[Zpět na stránku s obsahem](#)